

Rheem Canada, Ltd./Ltée.
125 Edgeware Rd
Brampton ON L6Y 0P5
Canada



INSTALLATION AND OPERATION MANUAL
MINI SPLIT AIR CONDITIONER / HEAT PUMP



GUIDE D'INSTALLATION ET D'UTILISATION
CLIMATISEUR / THERMOPOMPE BIBLOC



MODEL:
RC2IV12HP3B
RC2IV18HP3B

FCC ID:2AJCLTWAC-TYWFS

Rheem.ca

Les produits électriques doivent être mis au rebut de manière conforme. Veuillez recycler là où il y a des installations. Renseignez-vous auprès des autorités locales ou de votre détaillant concernant le recyclage.



1.0. CONSIGNES DE SÉCURITÉ.....	4 – 6
2.0. COMPOSANTES	7
3.0. AFFICHAGE DE L'UNITÉ INTÉRIEURE	8
4.0. FONCTIONS D'URGENCE ET DE REDÉMARRAGE AUTOMATIQUE	9
5.0. TÉLÉCOMMANDE	10
5.1. Vue d'ensemble de la télécommande.....	10
5.2. Description des boutons et des indicateurs	11
5.3. Consignes générales.....	12
5.4. Fonctions.....	13 – 22
6.0. CONSIGNES D'INSTALLATION	23 – 24
6.1. Recommandations sur le lieu d'installation.....	23 – 24
6.2. Installation de l'unité intérieure.....	25 – 28
6.3. Installation de l'unité extérieure.....	29 – 30
6.4. Finalisation de l'installation.....	31
6.5. Renseignements à l'intention de l'installateur.....	32 – 34
7.0. ENTRETIEN	35
8.0. DÉPANNAGE.....	36 – 37

TABLE DES MATIÈRES

Les climatiseurs, les thermopompes et les déshumidificateurs sont des produits de grande valeur. Afin d'assurer vos droits et intérêts légitimes, si vous êtes peu familiarisé avec l'installation de ce type d'appareil, demandez à un technicien professionnel de faire l'installation pour vous. Ce manuel d'installation est la version universelle pour les climatiseurs/thermopompes/blocs par Rheem. L'appareil de l'unité que vous avez achetée peut différer légèrement des illustrations qui apparaissent dans ce manuel, cependant cela n'affecte en rien les directives de base sur la bonne manière d'installer et d'utiliser l'appareil. Pour assurer un fonctionnement satisfaisant pendant de nombreuses années à venir, ce manuel doit être lu attentivement avant l'utilisation de l'appareil. Après la lecture, conservez-le dans un endroit sûr. Veuillez vous référer au manuel pour toutes questions sur l'utilisation ou en cas d'irrégularités.

AVANT-PROPOS

FOREWORD

Air conditioners, heat pumps and dehumidifiers are pieces of high value. In order to ensure your lawful rights and interests, if you are not familiar with the installation of this type of appliance, please have a professional technician do the installation for you. This instruction manual is the universal-purpose version for mini split air conditioners/heat pumps manufactured by Rheem. The appearance of the unit that you have purchased may differ from the ones seen in this manual, however it does not change the basic instructions on how to operate and use the appliance.

To ensure satisfactory operation for many years to come, this manual should be read carefully before using the air conditioner. After reading, store in a safe place. Please refer to the manual for questions on use or in the event that any irregularities occur.

TABLE OF CONTENT

1.0. SAFETY INSTRUCTIONS	4 – 6
2.0. COMPONENTS	7
3.0. INDOOR UNIT DISPLAY.....	8
4.0. EMERGENCY & AUTO-RESTART FUNCTIONS	9
5.0. REMOTE CONTROL	10
5.1. Remote Control Overview	10
5.2. Button and Indicator Description	11
5.3. General Instructions.....	12
5.4. Functions.....	13 – 22
6.0. INSTALLATION INSTRUCTIONS.....	23 – 24
6.1. Location Recommendations.....	23 – 24
6.2. Indoor Unit Installation	25 – 28
6.3. Outdoor Unit Installation	29 – 30
6.4. Installation Finalization.....	31
6.5. Information for the Installer.....	32 – 34
7.0. MAINTENANCE.....	35
8.0. TROUBLESHOOTING.....	36 – 37



Electrical products should be properly disposed.
Please recycle where facilities exist.
Check with your local authority or retailer for recycling.

1.0. SAFETY INSTRUCTIONS

Read the following safety instructions before installing the unit or doing service work.



DANGER

This symbol indicates an imminently hazardous situation that, if not avoided, will cause severe personal injury, death, or substantial property damage.



WARNING

This symbol indicates a potentially hazardous situation that, if not avoided, can cause severe personal injury, death, or substantial property damage.



CAUTION

This symbol indicates a potentially hazardous situation that, if not avoided, will or can cause minor personal injury or property damage.

NOTE

This is used to communicate installation, operation, maintenance or servicing information that is important but not hazard related.



CAUTION



- Read this guide before installing and using the appliance.
- During the installation of the indoor and outdoor units the access to the working area should be forbidden to children. Unforeseeable accidents could happen.
- Make sure that the base of the outdoor unit is firmly fixed.
- Check that air cannot enter the refrigerant system and check for refrigerant leaks when moving the air conditioner.
- Carry out a test cycle after installing the air conditioner and record the operating data.
- The ratings of the fuse installed in the built-in control unit are T 5A / 250 V.
- The user must protect the indoor unit with a fuse of suitable capacity for the maximum input current or with another overload protection device.
- Check that the socket is suitable for the plug, otherwise have the socket changed.
- The appliance must be fitted with means for disconnection from the supply mains having a contact separation in all poles that provide full disconnection under overvoltage category III

conditions, and these means must be incorporated in the fixed wiring in accordance with the wiring rules.

- The air conditioner must be installed by professional or qualified persons.
- Do not try to install the air conditioner alone. Always contact specialized technical personnel.
- Cleaning and maintenance must be carried out by specialized technical personnel. In any case disconnect the appliance from the mains electricity supply before carrying out any cleaning or maintenance.
- Ensure that the mains voltage corresponds to that stamped on the rating plate. Keep the switch and power plug clean. Insert the power plug correctly and firmly into the socket, thereby avoiding the risk of electric shock or fire due to insufficient contact.
- Do not pull out the plug to switch off the appliance when it is in operation, since this could create a spark and cause a fire, etc.
- This appliance has been made for air conditioning domestic environments and must not be used for any other purpose, such as for drying clothes, cooling food, etc.

Lisez les instructions de sécurité suivantes avant d'installer l'appareil ou d'effectuer des travaux d'entretien. Ce symbole signale une situation imminente dangereuse qui, si elle n'est pas évitée, causera des dommages corporels graves, la mort ou des dommages matériels importants. Ce symbole signale une situation potentiellement dangereuse qui, si elle n'est pas évitée, est susceptible de causer des dommages corporels graves, la mort ou des dommages matériels importants. Ce symbole signale une situation dangereuse qui, si elle est ignorée, est susceptible de causer des dommages matériels ou corporels mineurs. Ceci sert à communiquer des renseignements sur l'installation, le fonctionnement, l'entretien ou la réparation qui sont importants mais n'impliquent aucun danger particulier.

ATTENTION



- Lisez ce guide avant d'installer et d'utiliser l'appareil.
- Lors de l'installation des unités intérieure et extérieure, l'accès à la zone de travail doit être interdit aux enfants. Des accidents imprevissibles peuvent survenir.
- Assurez-vous que la base de l'unité extérieure est solidement fixée.
- Vérifiez que l'air ne peut pas pénétrer dans le système réfrigérant et vérifiez l'absence de fuites de réfrigérant lors du déplacement du climatiseur.
- Effectuez un cycle de test après l'installation du climatiseur et enregistrez les données de fonctionnement.
- Les valeurs nominales du fusible installé dans l'unité de commande intégrée sont T 5A / 250 V.
- L'utilisateur doit protéger l'unité intérieure avec un fusible de capacité appropriée pour le courant d'entrée maximum ou avec un autre dispositif de protection contre les surcharges. Vérifiez que la prise est adaptée à la fiche, sinon faites-la changer.
- L'appareil doit être équipé de moyens de déconnexion du réseau d'alimentation avec une séparation des contacts sur tous les pôles qui assurent une déconnexion totale en cas de surtension de catégorie III, et ces moyens doivent être incorporés dans le câblage fixe conformément aux règles de câblage.
- L'installation de l'appareil doit être effectuée par un professionnel ou un personnel qualifié.
- N'essayez pas d'installer l'appareil seul. Toujours contacter des techniciens spécialisés.
- Le nettoyage et l'entretien doivent être effectués par un personnel technique spécialisé. Dans tous les cas, débranchez l'appareil du réseau électrique avant de procéder à tout nettoyage ou entretien.
- Assurez-vous que la tension secteur correspond à celle indiquée sur la plaque signalétique. Maintenez l'interrupteur et la fiche d'alimentation propres. Insérez correctement et fermement la fiche d'alimentation dans la prise, évitant ainsi tout risque de décharge électrique ou d'incendie dû à un contact insuffisant.
- Né débranchez pas la fiche pour mettre l'appareil hors tension lorsqu'il est en marche, car cela pourrait créer une étincelle et provoquer un incendie, etc.
- Cet appareil a été conçu pour la climatisation d'environnements résidentiels et ne doit pas être utilisé à d'autres fins, telles que le

1.0. CONSIGNES DE SÉCURITÉ



DANGER



AVERTISSEMENT



ATTENTION

NOTE

- séchage du linge, le refroidissement des aliments, etc.
- Les matériaux d'emballage sont recyclables et doivent être jetés dans des poubelles séparées. Apportez le climatiseur à la fin de sa durée de vie à un centre de collecte des déchets agréé pour élimination.
- L'utilisateur est responsable de l'installation de l'appareil par un technicien qualifié qui doit vérifier que l'appareil est mis à la terre conformément à la législation en vigueur et insérer un disjoncteur thermomagnétique.
- N'installez pas l'appareil à moins de 50 cm (20 po) de substances inflammables (alcool, etc.) ou de réceptifs sous pression (p. ex. bombes aérosol).
- Si l'appareil est utilisé dans des locaux sans possibilité de ventilation, des précautions doivent être prises pour éviter toute fuite de gaz réfrigérant dans l'environnement et tout risque d'incendie.
- L'appareil doit être installé conformément aux réglementations nationales en vigueur.
- Avant d'accéder aux bornes, tous les circuits de puissance doivent être déconnectés de l'alimentation électrique.
- L'installation doit être préformée conformément aux exigences de NEC et CEC par du personnel autorisé seulement.
- Cet appareil peut être utilisé par des enfants à partir de 8 ans et par des personnes ayant des capacités physiques, sensorielles ou mentales réduites en toute sécurité. Les enfants ne doivent pas jouer avec l'appareil. Le nettoyage et l'entretien par l'utilisateur ne doivent pas être effectués par des enfants sans surveillance.
- Les piles de la télécommande doivent être prises en compte pour éviter d'endommager l'appareil.
- Sélectionner la température la plus appropriée pour éviter d'endommager l'appareil.
- Assurez-vous que l'appareil est débranché de l'alimentation électrique lorsqu'il n'est pas utilisé pendant une longue période de temps et avant de procéder à tout nettoyage ou entretien.
- Utilisez l'appareil que conformément aux instructions de ce livret. Ces instructions ne sont pas destinées à couvrir toutes les conditions et situations possibles. Comme pour tout appareil électroménager, le bon sens et la prudence sont donc toujours recommandés pour l'installation, l'utilisation et l'entretien.
- Faites effectuer les réparations uniquement par un centre de service agréé. Une réparation incorrecte pourrait exposer l'utilisateur à un risque de décharge électrique, etc.
- Déconnectez l'interrupteur automatique si vous prévoyez de ne pas utiliser l'appareil pendant une longue période.
- La direction du débit d'air doit être correctement réglée. Les volets doivent être dirigés vers le bas en mode *Chauffage* et vers le haut en mode *Climatisation*.
- N'utilisez l'appareil que conformément aux instructions de ce livret. Ces instructions ne sont pas destinées à couvrir toutes les conditions et situations possibles. Comme pour tout appareil électroménager, le bon sens et la prudence sont donc toujours recommandés pour l'installation, l'utilisation et l'entretien.
- Assurez-vous que l'appareil est débranché de l'alimentation électrique lorsqu'il n'est pas utilisé pendant une longue période de temps et avant de procéder à tout nettoyage ou entretien.
- Sélectionner la température la plus appropriée pour éviter d'endommager l'appareil.

ATTENTION

1.0. SAFETY INSTRUCTIONS

CAUTION

- The packaging materials are recyclable and should be disposed of in separate waste bins. Take the air conditioner at the end of its life to an authorized waste collection center for disposal.
- Always use the appliance with the air filter mounted. The use of the air conditioner without air filter could cause an excessive accumulation of dust or waste on the inner parts of the device with possible subsequent failures.
- The user is responsible for having the appliance installed by a qualified technician, who must check that it is earthed in accordance with current legislation and insert a thermomagnetic circuit breaker.
- Do not install the appliance at a distance of less than 50 cm (20 in) from inflammable substances (alcohol, etc.) or from pressurized containers (e.g. spray cans).
- If the appliance is used in areas without the possibility of ventilation, precautions must be taken to prevent any leaks of refrigerant gas from remaining in the environment and creating a danger of fire
- The appliance must be installed in accordance with applicable national regulations.
- Before accessing the terminals, all the power circuits must be disconnected from the power supply.
- Installation must be preformed in accordance with the requirements of NEC and CEC by authorized personnel only.
- This appliance can be used by children aged from 8 years and above and persons with reduced physical, sensory or mental capabilities or lack of experience and knowledge if they have been given supervision or instruction concerning use of the appliance in a safe way and understand the hazards involved. Children shall not play with the appliance.
- Cleaning and user maintenance shall not be made by children without supervision.
- The batteries in the remote control must be recycled or disposed of properly. Please dispose of batteries at a municipal collection point for special waste.
- Never remain directly exposed to the flow of cold air for a long time. The direct and prolonged exposition to cold air could be dangerous for your health. Particular care should be taken in the rooms where there are children, old or sick people.
- If the appliance gives off smoke or there is a smell of burning, immediately cut off the power supply and contact an authorized service center. The prolonged use of the device in such conditions could cause fire or electrocution.
- Have repairs carried out only by an authorized Service Center. Incorrect repair could expose the user to the risk of electric shock, etc.
- Unhook the automatic switch if you foresee not using the device for a long time.
- The airflow direction must be properly adjusted. The flaps must be directed downwards in the heating mode and upwards in the cooling mode.
- Only use the air conditioner as instructed in this booklet. These instructions are not intended to cover every possible condition and situation. As with any electrical household appliance, common sense and caution are therefore always recommended for installation, operation and maintenance.
- Ensure that the appliance is disconnected from the power supply when it is not used for a long period of time and before carrying out any cleaning or maintenance.
- Selecting the most suitable temperature can prevent damage to the appliance.

1.0. SAFETY INSTRUCTIONS



WARNING



- Do not bend, tug or compress the power cord as this could damage it. Electrical shocks can be caused by a damaged power cord. A damaged power cord must only be replaced by qualified technical personnel.
- Do not use extension cords, power strips or wall adapters.
- Do not touch the appliance when barefoot or parts of the body are wet or damp.
- Do not obstruct the air inlet or outlet of the indoor or the outdoor unit. The obstruction of these openings can cause a reduction in the operative efficiency of the air conditioner with possible consequent failures or damages.
- The characteristics of the appliance must not be changed under any circumstances.
- Do not install the appliance in environments where the air could contain gas, oil or sulphur or near sources of heat.
- This appliance is not intended for use by persons (including children) with reduced physical, sensory or mental capabilities, or lack of experience and knowledge, unless they have been given supervision or instruction concerning use of the appliance by a person responsible for their safety.
- Do not climb onto or place any heavy or hot objects on top of the appliance.
- Do not leave windows or doors open when the air conditioner is operating.
- Do not direct the air onto plants or animals. A long direct exposition to cold air of the conditioner could have negative effects on them.
- Do not put the air conditioner in contact with water. The electrical insulation could be damaged and thus causing electrocution.
- Do not climb onto or place any objects on the outdoor unit
- Never insert your finger, a stick, etc. into the air inlet/outlet. Doing so could cause injury.
- Children should be supervised to ensure that they do not play with the appliance.
- If the power cord is damaged, it must be replaced by the manufacturer, its service agent or similarly qualified persons in order to avoid a hazard.

- Ne pas plier, tirer ou comprimer le cordon d'alimentation, car cela pourrait l'endommager. Des décharges électriques peuvent être causées par un cordon d'alimentation endommagé. Un cordon d'alimentation endommagé ne doit être remplacé que par un personnel technique spécialisé.
- N'utilisez pas de rallonge, de bloc multiprises ou d'adaptateur mural.
- Ne touchez pas l'appareil si vous avez les pieds nus ou si des parties de votre corps sont mouillées ou humides.
- N'obstruez pas l'entrée ou la sortie d'air de l'unité intérieure ou extérieure. L'obstruction de ces événements peut entraîner une réduction de l'efficacité de fonctionnement du climatiseur, ce qui peut entraîner des pannes ou des dommages.
- Les caractéristiques de l'appareil ne doivent en aucun cas être modifiées.
- N'installez pas l'appareil dans un environnement où l'air peut contenir du gaz, de l'huile ou du soufre, ou à proximité de sources de chaleur.
- Cet appareil n'est pas destiné à être utilisé par des personnes (y compris les enfants) ayant des capacités physiques, sensorielles ou mentales réduites, ou un manque d'expérience et de connaissances, sauf si elles ont reçu une supervision ou des instructions concernant son utilisation par une personne responsable de leur sécurité.
- Ne montez pas sur l'appareil et ne posez pas d'objet lourd ou chaud sur l'appareil.
- Ne laissez pas les fenêtres ou les portes ouvertes lorsque le climatiseur fonctionne.
- Ne dirigez pas l'air sur les plantes ou les animaux. Une longue exposition directe à l'air froid de l'appareil pourrait avoir des effets négatifs sur eux.
- Ne mettez pas l'appareil en contact avec de l'eau. L'isolation électrique pourrait être endommagée et provoquer une électrocution.
- Ne montez pas sur l'unité extérieure et ne posez aucun objet sur celle-ci.
- N'insérez jamais votre doigt, un bâton, etc. dans l'entrée ou la sortie d'air. Vous risqueriez de vous blesser.
- Les enfants doivent être surveillés pour s'assurer qu'ils ne jouent pas avec l'appareil.
- Si le cordon d'alimentation est endommagé, il doit être remplacé par le fabricant, son agent de service ou toute autre personne qualifiée afin d'éviter tout risque.

AVERTISSEMENT

1.0. CONSIGNES DE SÉCURITÉ

Remarque : Les illustrations ci-dessus ne sont que des schémas simplifiés de l'appareil et peuvent ne pas correspondre à l'apparence exacte de l'appareil acheté.

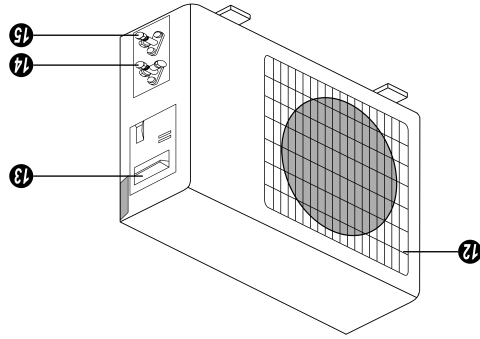

UNITÉ EXTÉRIEURE
12. Grille de la sortie d'air
13. Couvercle
14. Valve à gaz
15. Valve à liquide

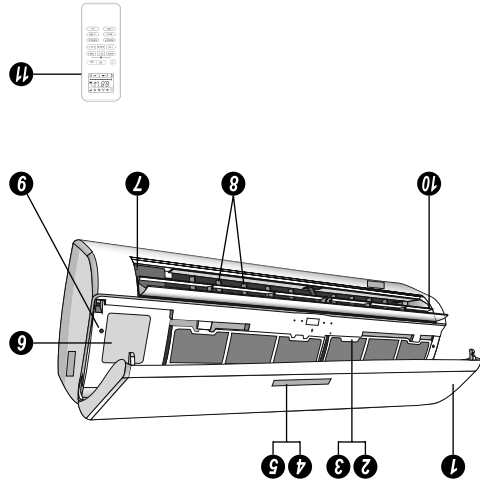

UNITÉ INTÉRIEURE
1. Panneau frontal
2. Filtre à air
3. Filtre additionnel (si installé)
4. Affichage à DEL
5. Récepteur de signaux
6. Cache-bornes
7. Générateur d'ioniseur (si installé)
8. Déflecteurs
9. Bouton d'urgence
10. Volets directionnels de l'air
11. Télécommande

2.0. COMPONENTS

2.0. COMPONENTS

INDOOR UNIT

1. Front panel
2. Air filter
3. Additional filter (if installed)
4. LED display
5. Signal receiver
6. Terminal block cover
7. Ionizer generator (if installed)
8. Deflectors
9. Emergency button
10. Directional air flaps
11. Remote control

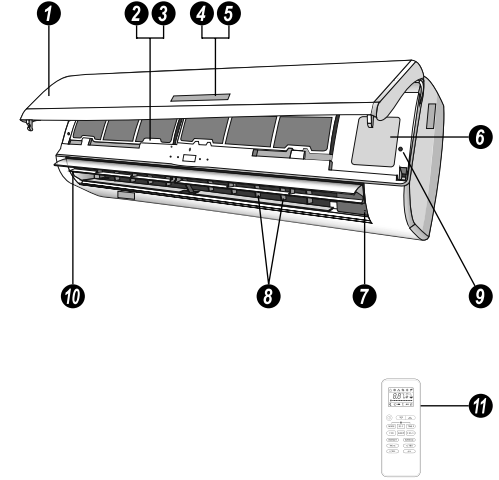

OUTDOOR UNIT

12. Air outlet guard
13. Cover
14. Gas valve
15. Liquid valve

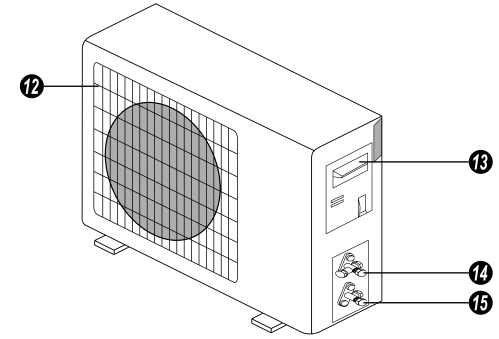

Note : The illustrations above are intended only as simplified diagrams of the appliance and may not correspond to the exact appearance of the purchased unit.

3.0. INDOOR UNIT DISPLAY

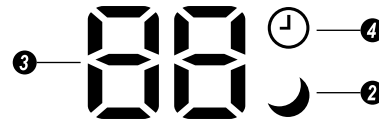
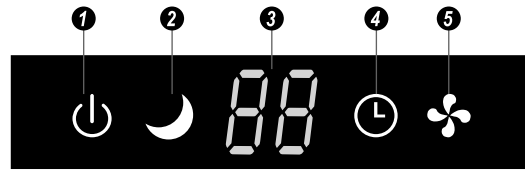
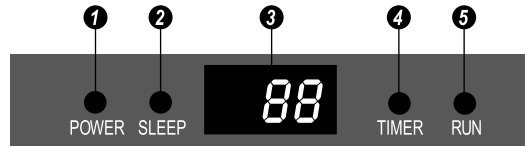

INDICATOR	DESCRIPTION
1	POWER This symbol appears when the unit is power on
2	SLEEP This symbol appears when in <i>Sleep</i> operating mode
3	a) This symbol lights up when the unit is operational by timer. b) The unit displays a malfunction code when a fault occurs.
4	TIMER This symbol lights up during timer operation.
5	RUN This symbol appears when the unit is turned on, and disappears when the unit is turned off.

Notes :

- The shape and position of switches and indicators differ depending on the model, but their function remains the same.
- Some models of the mural unit can only display 2 temperature digits. On the other hand, the remote control displays up to 3 digits (example : 28.5 on the remote control, but 28 on the indoor unit).

Remarques :

- La forme et la position des boutons et des voyants peuvent être différentes selon le modèle, mais leur fonction reste la même.
- Certains modèles de l'unité murale ne peuvent afficher que 2 chiffres de température. En contrepartie, la télécommande affiche jusqu'à 3 chiffres (exemple : 28.5 sur la télécommande, mais 28 sur l'unité intérieure).

INDICATOR	DESCRIPTION
1	ALIMENTATION Ce symbole apparaît lorsque l'appareil est sous tension.
2	SOMMEIL Ce symbole apparaît en mode opérateur <i>Sommeil (Sleep)</i> .
3	a) Ce symbole s'allume lorsque l'appareil est opérationnel par une minuterie. b) L'appareil affiche un code de défaillance lorsqu'un incident se produit.
4	MINUTERIE Ce symbole s'allume pendant le fonctionnement d'une minuterie.
5	EN FONCTION Ce symbole apparaît lorsque l'appareil est sous tension et disparaît lorsque l'appareil est hors tension.

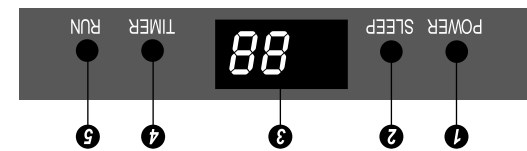
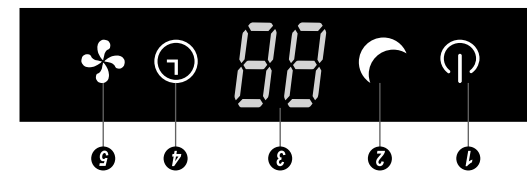

3.0. AFFICHAGE DE L'UNITÉ INTÉRIEURE

4.0. FONCTIONS D'URGENCE ET DE REDÉMARRAGE AUTOMATIQUE

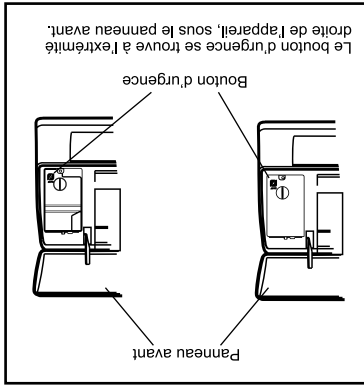

Si la télécommande ne fonctionne pas ou si un entretien est nécessaire, procédez comme suit :

- Ouvrez et soulevez le panneau avant jusqu'à un angle permettant d'atteindre le bouton d'urgence.
- À la première pression du bouton d'urgence, l'appareil fonctionnera en mode *Climatisation*.
- Une seconde pression dans les 3 secondes changera le mode opératoire à *Chauffage*.
- Une troisième pression après 5 secondes mettra l'appareil hors tension.

Remarque : La forme et la disposition du bouton d'urgence peuvent être différentes selon le modèle, mais leur fonction reste la même.

FONCTION DE REDÉMARRAGE

L'appareil est pré réglé avec une fonction de redémarrage automatique. En cas de panne de courant soudaine, le mode mémorise les paramètres de réglage précédant la panne de courant. Lorsque l'alimentation est rétablie, l'appareil redémarre automatiquement avec les réglages conservés par la fonction mémoire.

4.0. EMERGENCY & AUTO-RESTART FUNCTIONS

EMERGENCY FUNCTION

If the remote controller fails to work or maintenance necessary, proceed as following :

Open and lift the front panel up to an angle to reach the emergency button.

- The first time the emergency button is pressed, the unit will operate in *Cooling* mode.
- A second press within 3 seconds will change the operating mode to *Heating*.
- A third press after 5 seconds will turn the unit off.

Note : The shape and position of the emergency button may be different according to the model, but their function is the same.

AUTO-RESTART FUNCTION

The appliance is preset with an automatic restart function. In the event of a sudden power failure, the module will memorizes the setting conditions preceding the power failure. When power is restored, the unit automatically restarts with the settings stored by the memory function.

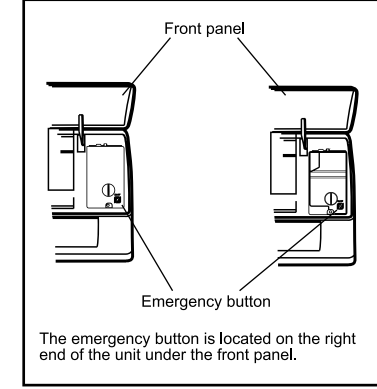

5.0. REMOTE CONTROL

10

5.1. REMOTE CONTROL OVERVIEW

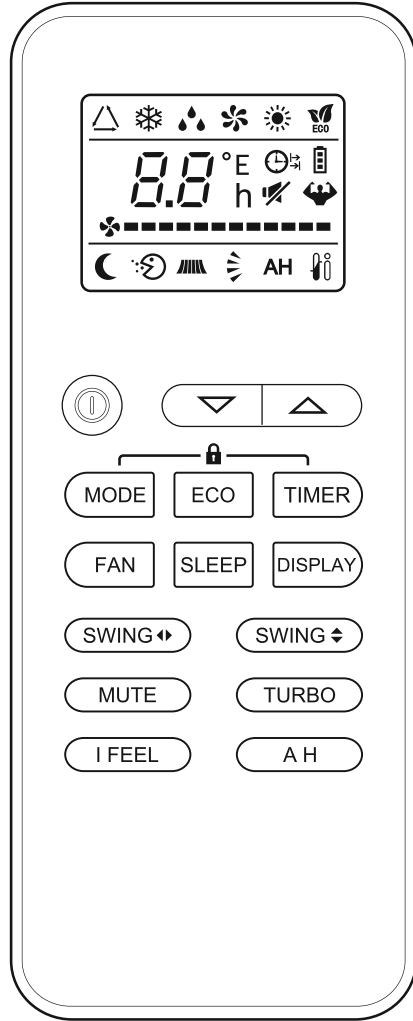

Notes :

- The display and some functions of the remote control may vary according to the model.
- The shape and position of buttons and indicators may vary according to the model, but their function is the same.
- The unit confirms the correct reception of each command with a beep.

10

- Remarques :**
- L'affichage et certaines fonctions de la télécommande peuvent varier selon le modèle.
 - La forme et la position des boutons et des voyants peuvent varier selon le modèle, mais leur fonction reste la même.
 - L'appareil confirme la bonne réception de chaque commande par un bip sonore.

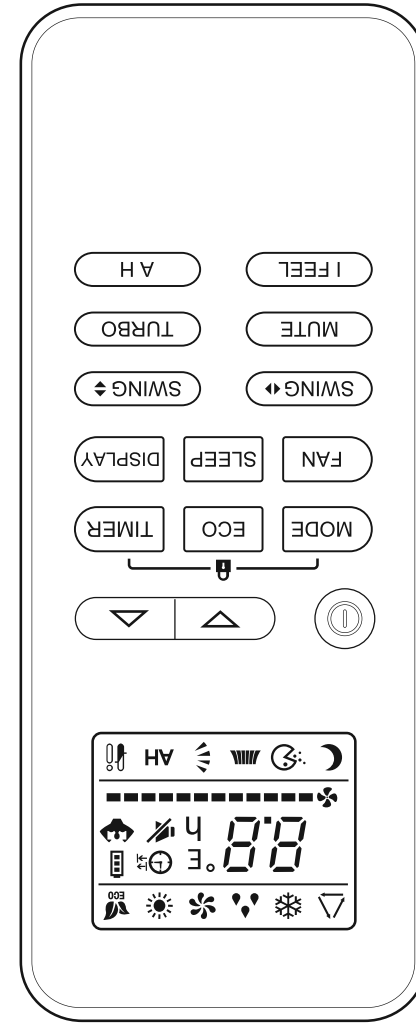

5.1. VUE D'ENSEMBLE DE LA TÉLÉCOMMANDE

5.0. TÉLÉCOMMANDE

INDICATEUR	DESCRIPTION
1	Indicateur du niveau de la pile.
2	Indicateurs de mode opérateur.
3	Indicateur de la fonction <i>Economie d'énergie</i> (Eco).
4	Indicateur de minuterie de mise en marche ou d'arrêt.
5	Indicateur de température ou de temps.
6	Indicateur de vitesse de ventilation.
7	Indicateur de la fonction <i>Sourine</i> (Mute).
8	Indicateur de la fonction <i>Turbo</i> .
9	Indicateur de pivotement vertical.
10	Indicateur de pivotement horizontal.
11	Indicateur de la fonction <i>Sommeil</i> (Sleep).
12	Indicateur de la fonction <i>Santé</i> .
13	Indicateur de la fonction « <i>I Feel</i> ».
14	Indicateur de la fonction <i>Chauffage à 8°C</i> .

TOUCHE	DESCRIPTION
1	Mets le climatiseur en marche ou à l'arrêt.
2	Diminue la température réglée ou le temps d'une minuterie.
3	Augmente la température réglée ou le temps d'une minuterie.
4	Sélectionne le mode opérateur.
5	Règle une minuterie de mise en marche ou d'arrêt.
6	Active ou désactive la fonction <i>Economie d'énergie</i> (Eco).
7	Sélectionne la vitesse de ventilation.
8	Allume ou éteint l'écran de l'unité intérieure.
9	Active ou désactive la fonction <i>Sommeil</i> (Sleep).
10	Règle l'angle des volets verticaux qui dirigent le flux d'air de gauche à droite.
11	Règle l'angle des volets horizontaux qui dirigent le flux d'air de haut en bas.
12	Active ou désactive la fonction <i>Sourine</i> (Mute).
13	Active ou désactive la fonction <i>Turbo</i> .
14	Active ou désactive la fonction « <i>I Feel</i> ».
15	Active ou désactive la fonction <i>Chauffage à 8°C</i> .

5.2. DESCRIPTION DES BOUTONS ET DES INDICATEURS LUMINEUX

5.0. TÉLÉCOMMANDE

5.0. REMOTE CONTROL

5.2. BUTTON AND INDICATOR DESCRIPTION

BUTTON	DESCRIPTION
1	Turns on or off the air conditioner.
2	Decreases the set temperature or time setting.
3	Increases the set temperature or time setting.
4	MODE Selects the operation mode.
5	TIMER Sets a switch-on or switch-off timer.
6	ECO Activates or deactivates the <i>Eco</i> function.
7	FAN Selects the fan speed.
8	DISPLAY Turns the indoor unit's display on or off.
9	SLEEP Activates or deactivates the <i>Sleep</i> function.
10	SWING ⇄ Adjusts the angle of the vertical flaps directing the airflow left or right.
11	SWING ⇕ Adjusts the angle of the horizontal flaps directing the airflow up or down.
12	MUTE Activates or deactivates the <i>Mute</i> function.
13	TURBO Activates or deactivates the <i>Turbo</i> function.
14	I FEEL Activates or deactivates the <i>I Feel</i> function.
15	A H Activates or deactivates the <i>8°C Heating</i> function.

INDICATOR	DESCRIPTION
1	Battery level indicator.
2	Operation mode indicators.
3	<i>Eco</i> function indicator.
4	Switch-on or switch-off timer indicator.
5	Temperature or time indicator.
6	Fan speed indicators.
7	<i>Mute</i> function indicator.
8	<i>Turbo</i> function indicator.
9	Vertical swing indicator.
10	Horizontal swing indicator.
11	<i>Sleep</i> function indicator.
12	<i>Health</i> function indicator.
13	<i>I Feel</i> function indicator.
14	<i>8°C Heating</i> functions indicator.

5.0. REMOTE CONTROL

5.3. GENERAL INSTRUCTIONS

BATTERY REPLACEMENT

- 1) Remove the battery cover plate from the rear of the remote control by sliding it in the direction of the arrow.
- 2) Insert 2 new LRO3 AAA (1.5V) batteries according to the polarity markings (+ and -) shown on the remote control.
- 3) Replace the battery cover by sliding it into place.



Notes :

- Do not use rechargeable batteries.
- Do not dispose of used batteries with other domestic waste. Separate collection of such waste for special treatment is necessary.

USAGE RECOMMENDATIONS

- Direct the remote control toward the signal receiver of the appliance for optimal use.
- Make sure that there are no objects between the remote control and the signal receiver of the indoor unit.
- Never leave the remote control exposed to the sun.
- Keep the remote control at a distance of at least 1 meter (3ft) from the television or other electrical appliances.

COOLING ONLY OR COOLING & HEATING TYPE

Some models require that you set the remote control to the control type matching the product you have purchased: "Cooling Only" or "Cooling and Heating". When inserting the batteries in the remote control for the first time, the indicators  and  will start flashing alternatively on the display screen. Proceed as follow :

For "Cooling Only" Models :

When the indicator  is displayed, press any button to set the remote control type to "Cooling Only".



For "Cooling and Heating" Models :

When the indicator  is displayed, press any button to set the remote control type to "Cooling and Heating".

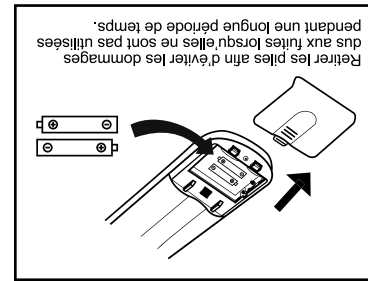
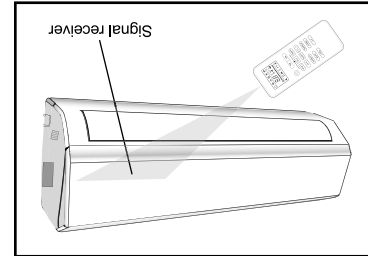
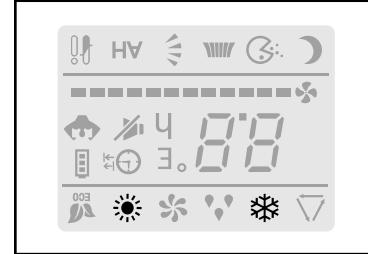
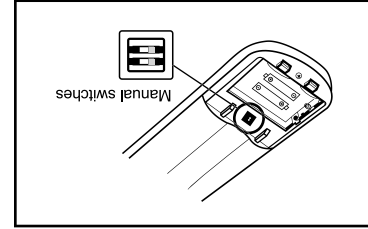
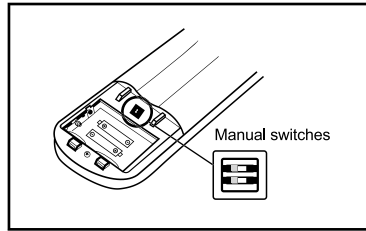
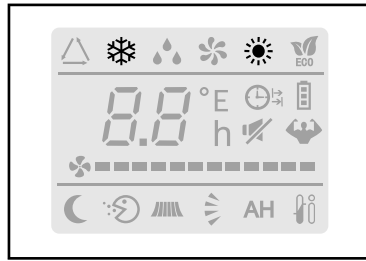
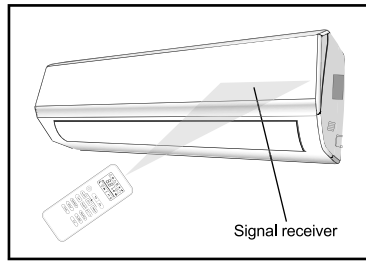
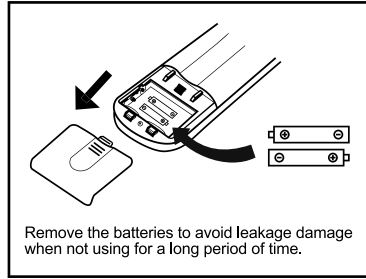
For some remote control models, this can be achieved using the manual DIP switches found under the battery compartment cover. You may also set you preferred temperature unit (°C or °F) using the switches.



TYPE CLIMATISATION OU CLIMATISATION & CHAUFFAGE

- Certains modèles exigent que vous régliez la télécommande sur le type de contrôle correspondant au produit que vous avez acheté : « Climatisation seulement » ou « Climatisation et chauffage ». Lorsque vous insérez les piles dans la télécommande pour la première fois, les indicateurs  et  clignotent en alternance sur l'écran d'affichage. Procédez comme suit :
- Pour modèles « Climatisation et chauffage » : Lorsque l'indicateur  est affiché à l'écran, appuyez sur n'importe quelle touche pour régler la télécommande sur « Climatisation et chauffage ».
- Pour certains modèles de télécommandes, cela peut être réalisé en utilisant les interrupteurs DIP manuels qui se trouvent sous le couvercle du compartiment des piles. Vous pouvez également régler votre unité de température de préférence (°C ou °F) à l'aide des interrupteurs.

RECOMMANDATIONS D'USAGE

- Dirigez la télécommande vers le récepteur de signal de l'appareil pour une utilisation optimale.
 - Assurez-vous qu'il n'y a aucun objet entre la télécommande et le récepteur de signaux de l'unité intérieure.
 - Ne laissez jamais la télécommande exposée au soleil.
 - Gardez la télécommande à une distance d'au moins 1 mètre (3 pi) du téléviseur ou d'autres appareils électriques.
- Remarques :**
- Ne pas utiliser de piles rechargeables.
 - Ne pas jeter les piles usagées avec les autres déchets ménagers. Une collecte séparée de ces déchets pour un traitement spécial est nécessaire.

REMPACEMENT DES PILES

- 1) Retirez le couvercle du compartiment à piles à l'arrière de la télécommande en la faisant glisser dans la direction de la flèche.
- 2) Insérez 2 nouvelles piles LRO3 AAA (1,5V) en respectant les indications de polarité (+ et -) figurant sur la télécommande.
- 3) Remettez le couvercle en place en le faisant glisser.

5.3. CONSIGNES GÉNÉRALES

5.0. TÉLÉCOMMANDE

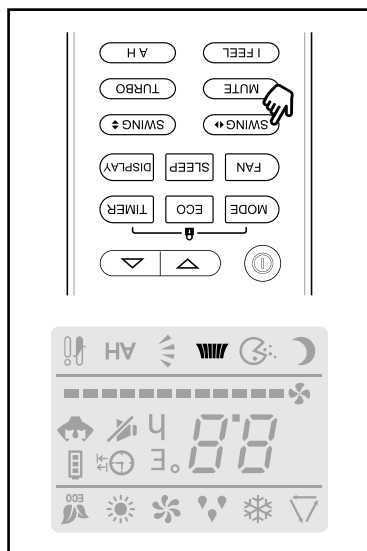

- Remarques :**
- Ce réglage doit être effectué lorsque l'appareil est hors tension.
 - Ne jamais positionner les volets manuellement, car leur fragile mécanisme pourrait être endommagé.
 - Ne jamais insérer des doigts, des bâtons ou d'autres objets dans l'entrée ou la sortie d'air. Un contact accidentel avec des pièces sous tension peut causer des dommages ou des blessures imprévisibles.

Appuyez sur le bouton **SWING** de la télécommande pour activer le pivotement automatique des volets verticaux dirigant le flux d'air de gauche à droite.

Appuyez de nouveau sur la touche pour arrêter le mouvement de pivotement à l'angle actuel.

RÉGLAGE DU PIVOTEMENT HORIZONTAL

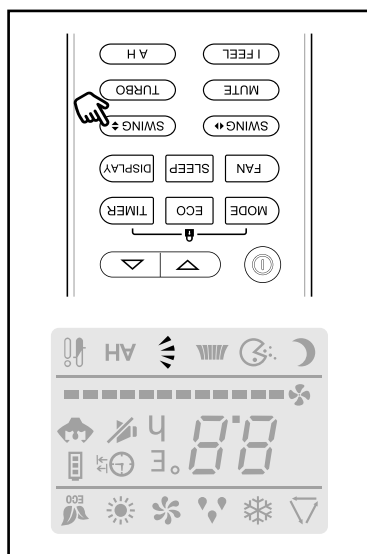

Appuyez sur le bouton **SWING** de la télécommande pour activer le pivotement automatique des volets horizontaux dirigant le flux d'air de haut en bas.

Appuyez de nouveau sur la touche pour arrêter le mouvement de pivotement à l'angle actuel.

RÉGLAGE DU PIVOTEMENT VERTICAL

5.4. FONCTIONS

5.0. TÉLÉCOMMANDE

5.0. REMOTE CONTROL

5.4. FUNCTIONS

VERTICAL SWING ADJUSTMENT

Press the **SWING** button on the remote control to activate the automatic swinging of the horizontal flaps directing the airflow up and down.

Press the button again to stop the swinging motion at the current angle.

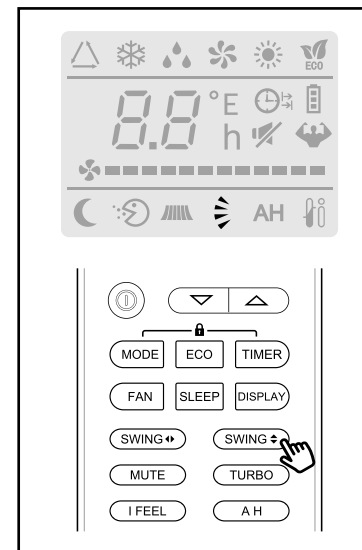

HORIZONTAL SWING ADJUSTMENT

Press the **SWING** button on the remote control to activate the automatic swinging of the vertical flaps directing the airflow left and right.

Press the button again to stop the swinging motion at the current angle.

Notes :

- This adjustment must be done while the appliance is switched off.
- Never position the flaps manually, their delicate mechanism might get seriously damaged.
- Never insert fingers, sticks or other objects in the air inlet or outlet vents. Accidental contact with live parts might cause unforeseeable damage or injury.

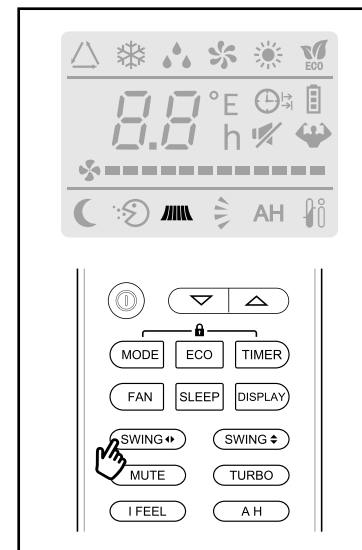

5.0. REMOTE CONTROL

COOLING MODE

This mode allows the air conditioner to cool the room to the desired temperature as well as remove moisture from the air.

To set the appliance to *Cooling* mode, press the **MODE** button on the remote control until the indicator ☀ appears on the display screen.

Adjust the temperature to the desired setting using the arrow buttons ▼ or ▲.

Note: The function will only start when the ambient room temperature exceeds the set temperature.

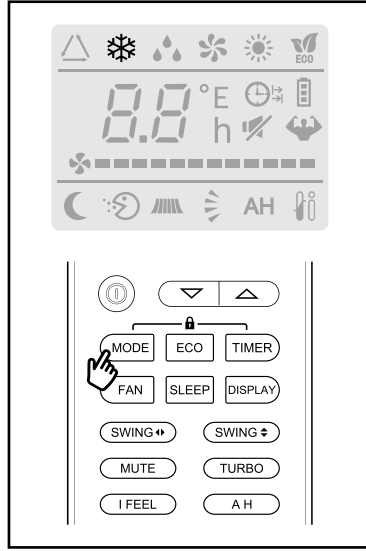

HEATING MODE

This mode allows the air conditioner to heat the room to the desired temperature.

To set the appliance to *Heating* mode, press the **MODE** button on the remote control until the indicator ☀ appears on the display screen.

Adjust the temperature to the desired setting using the arrow buttons ▼ or ▲.

Notes:

- The function will only start when the ambient room temperature falls below the set temperature.
- In *Heating* mode, the appliance will occasionally activate a defrost cycle in order to remove frost from the condenser. This is essential to allow the heat exchange function of the condenser to regain its full efficiency. This process usually lasts 2 to 10 minutes. During defrosting, the fan of the indoor unit stops operation. Once the process is completed, the unit automatically resumes heating.

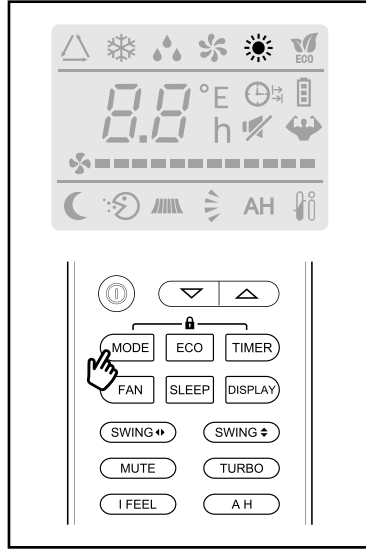

5.0. TÉLÉCOMMANDE

MODE CLIMATISATION

Ce mode permet à l'appareil de refroidir la pièce à la température souhaitée et d'éliminer l'humidité de l'air. Pour régler l'appareil en mode *Climatisation*, appuyez sur la touche **MODE** de la télécommande jusqu'à ce que l'indicateur ☀ apparaisse sur l'écran d'affichage. Ajustez la température au réglage souhaité à l'aide des boutons fléchés ▲ ou ▼.

Remarque: La fonction ne démarre que lorsque la température ambiante dépasse la température de consigne.

MODE CHAUFFAGE

Ce mode permet à l'appareil de chauffer la pièce à la température souhaitée. Pour régler l'appareil en mode *Chauffage*, appuyez sur la touche **MODE** de la télécommande jusqu'à ce que l'indicateur ☀ apparaisse sur l'écran d'affichage. Ajustez la température au réglage souhaité à l'aide des boutons fléchés ▼ ou ▲.

Remarques:

- La fonction ne démarre que lorsque la température ambiante est inférieure à la température réglée.
- En mode *Chauffage*, l'appareil active occasionnellement un cycle de dégivrage afin d'éliminer le givre du condenseur. Ceci est essentiel pour permettre à la fonction d'échange thermique du condenseur de retrouver sa pleine efficacité. Ce processus dure habituellement de 2 à 10 minutes. Pendant le dégivrage, le ventilateur de l'unité intérieure arrête de fonctionner. Une fois le processus terminé, l'appareil reprend automatiquement le chauffage.

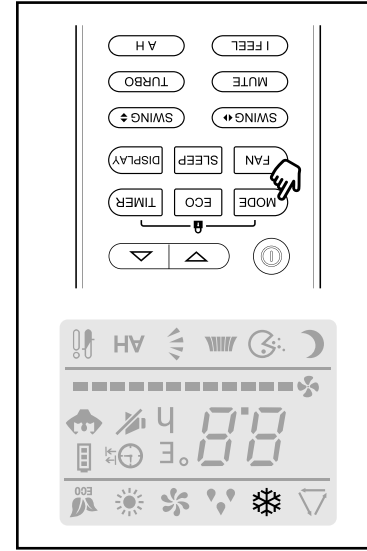
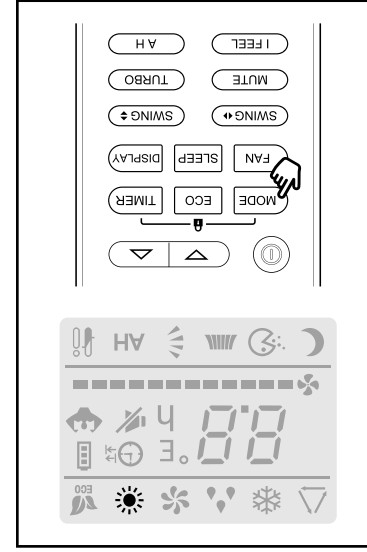

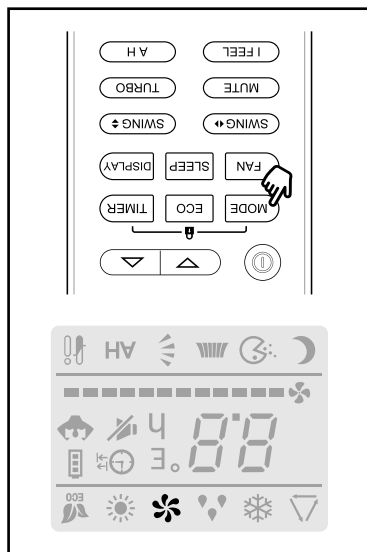



Ce mode permet à l'appareil de fonctionner uniquement en ventilation.

Pour régler l'appareil en mode *Ventilation*, appuyez sur la touche **MODE** de la télécommande jusqu'à ce que l'indicateur  apparaisse sur l'écran d'affichage.

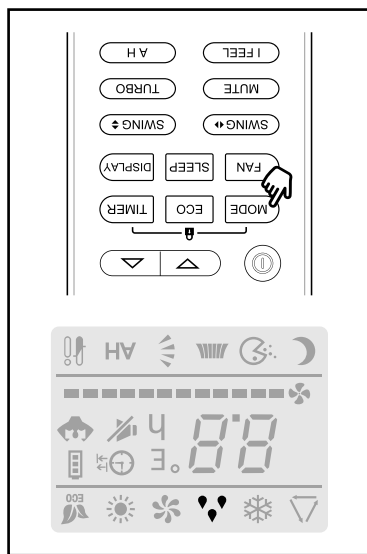
MODE VENTILATION



Ce mode permet à l'appareil de réduire l'humidité de l'air en alternant automatiquement entre des cycles de climatisation et de ventilation.

Pour régler l'appareil en mode *Dés humidification*, appuyez sur la touche **MODE** de la télécommande jusqu'à ce que l'indicateur  apparaisse sur l'écran d'affichage.

MODE DÉS HUMIDIFICATION

5.0. TÉLÉCOMMANDE

5.0. REMOTE CONTROL

DRYING MODE

This mode allows the air conditioner to reduce humidity in the air by automatically alternating between cooling cycles and ventilation.

To set the appliance to *Drying* mode, press the **MODE** button on the remote control until the indicator  appears on the display screen.

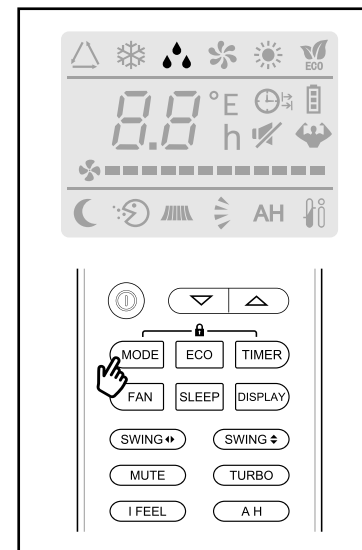

FAN MODE

This mode allows the air conditioner to operate in ventilation only.

To set the appliance to *Fan* mode, press the **MODE** button on the remote control until the indicator  appears on the display screen.

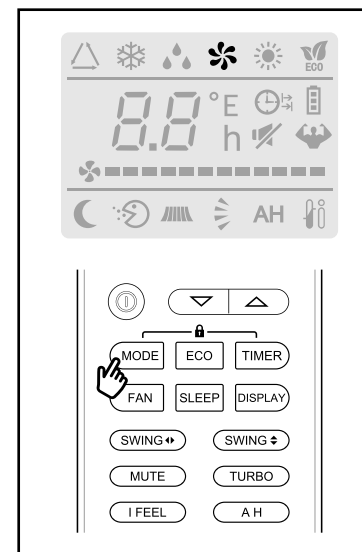

5.0. REMOTE CONTROL

AUTO MODE

This mode allows the air conditioner to set automatically the operation mode based on the ambient room temperature.

To set the appliance to *Auto* mode, press the **MODE** button on the remote control until the indicator Δ appears on the display screen.

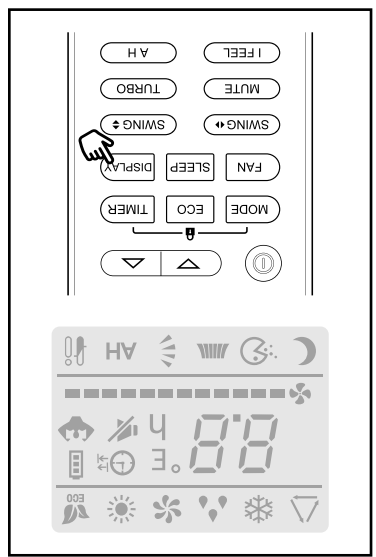
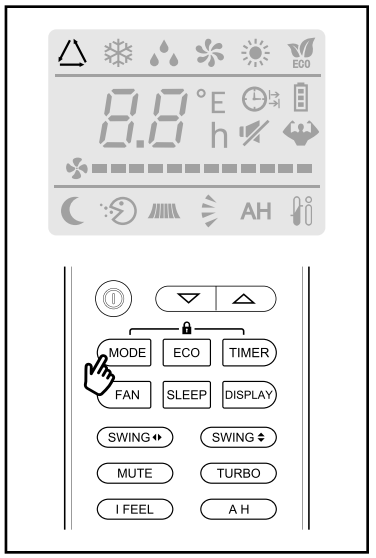

Cette fonction permet d'activer ou de désactiver l'affichage à DEL situé sur la face avant de l'unité intérieure.

Pour désactiver l'affichage de l'unité murale intérieure, appuyez sur la touche **DISPLAY** de la télécommande.

Appuyez de nouveau sur la touche pour rétablir l'affichage.

FONCTION D'AFFICHAGE DE L'UNITÉ MURALE

DISPLAY FUNCTION OF THE MURAL UNIT

This function allows to switch on or off the LED display of the front panel of the indoor unit.

To turn off the display on the indoor mural unit, press the **DISPLAY** button on the remote control.

Press the button again to turn on the display.

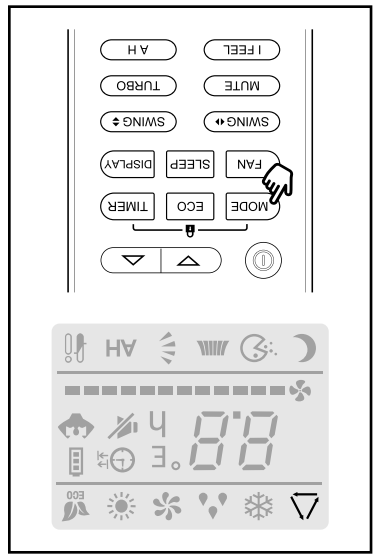
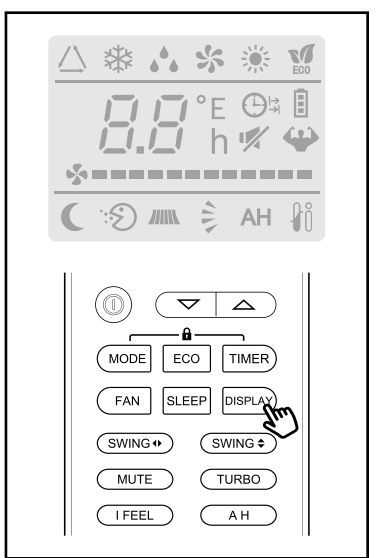

Cette fonction permet à l'appareil de régler automatique-ment le mode opératoire en fonction de la température ambiante de la pièce.

Pour régler l'appareil en mode *Automatique*, appuyez sur la touche **MODE** de la télécommande jusqu'à ce que l'indicateur Δ apparaisse sur l'écran d'affichage.

MODE AUTOMATIQUE

5.0. TÉLÉCOMMANDE

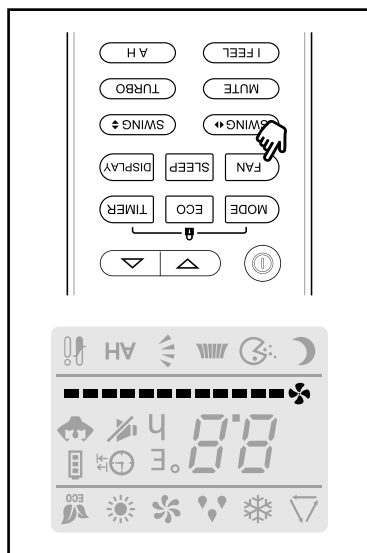

Cette fonction permet à l'utilisateur de régler la ventilation de l'appareil à la vitesse désirée.

Appuyez sur la touche **FAN** de la télécommande pour régler la vitesse de ventilation. Les réglages de vitesse défilent comme suit: *Automatique, Basse, Moyenne, Haute*. L'indicateur s'ajustera pour refléter la puissance de la vitesse sélectionnée.

RÉGLAGE DE LA VITESSE DE VENTILATION

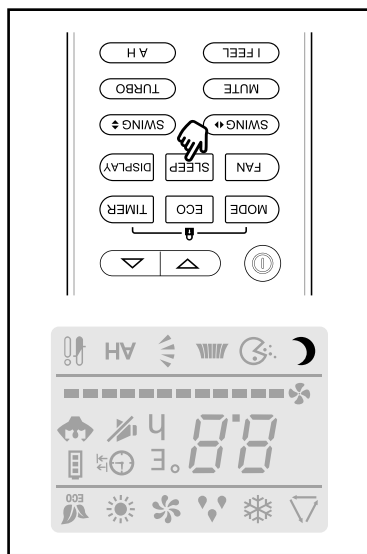

Remarque: Après 10 heures de fonctionnement en mode *Sommeil*, l'appareil revient automatiquement au mode précédemment réglé.

Cette fonction permet à l'appareil d'utiliser un fonctionnement automatique pré-réglé.

Pour activer la fonction *Sommeil*, appuyez sur la touche **SLEEP** de la télécommande. L'indicateur s'allumera sur l'écran d'affichage.

Appuyez de nouveau sur la touche pour désactiver la fonction.

FONCTION SOMMEIL (SLEEP)

5.0. TÉLÉCOMMANDE

5.0. REMOTE CONTROL

SLEEP FUNCTION

This mode allows the appliance to use a preset automatic operating program.

To activate the *Sleep* function, press the **SLEEP** button on the remote control. The indicator appears on the display screen.

Press the button again to deactivate the function.

Note: After 10 hours of running in *Sleep* mode, the air conditioner will automatically switch back to the previously set mode.

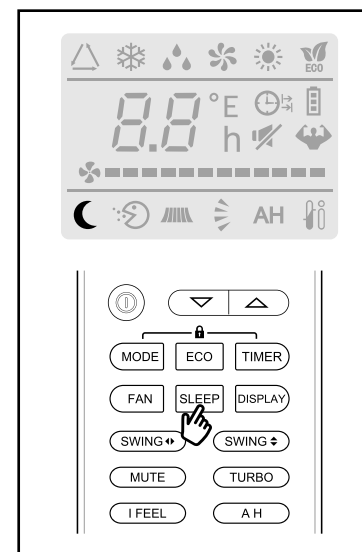

FAN SPEED SETTING

This function allows the user to set the air ventilation of the air conditioner to the desired speed.

Press the **FAN** button on the remote control to adjust the ventilation speed. The fan speed settings cycle as follows: *Auto, Low, Medium, High*. The indicator will adjust to reflect the strength of the selected speed.

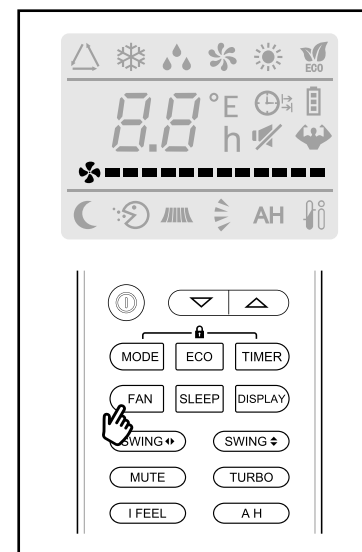

5.0. REMOTE CONTROL

ECO FUNCTION

This function allows the air conditioner to adjust its own operation to achieve energy-saving performance.

To activate the energy-saving *Eco* function, press the **ECO** button on the remote control. The indicator  appears on the display screen.

Press the button again to deactivate the function.

Note: This function is only available in *Cooling* or *Heating* mode.

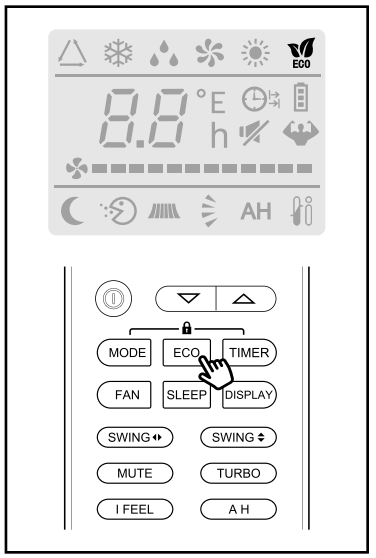

TURBO FUNCTION

This function allows the air conditioner to use the highest fan speed to reach the set temperature as quickly as possible.

To activate the *Turbo* function, press the **TURBO** button on the remote control. The indicator  appears on the display screen.

Press the button again to deactivate the function.

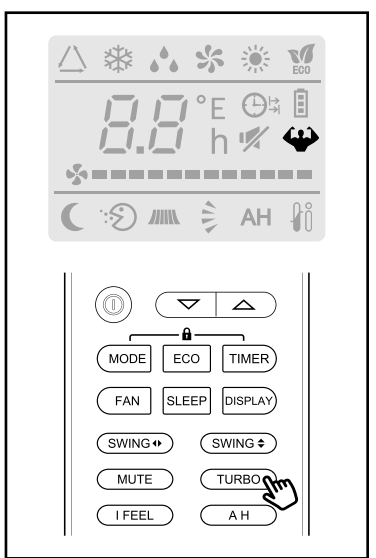

5.0. TÉLÉCOMMANDE

FONCTION D'ÉCONOMIE D'ÉNERGIE (ECO)

Cette fonction permet à l'appareil d'ajuster son propre fonctionnement pour réaliser des économies d'énergie. Pour activer la fonction *Economie d'énergie*, appuyez sur la touche **ECO** de la télécommande. L'indicateur  s'allumera sur l'écran d'affichage. Appuyez de nouveau sur la touche pour désactiver la fonction.

Remarque: Cette fonction n'est disponible qu'en mode *Climatisation* ou *Chauffage*.

FONCTION TURBO

Cette fonction permet à l'appareil d'utiliser la vitesse de ventilation la plus élevée pour atteindre la température réglée le plus rapidement possible. Pour activer la fonction *Turbo*, appuyez sur la touche **TURBO** de la télécommande. L'indicateur  s'allumera sur l'écran d'affichage. Appuyez de nouveau sur la touche pour désactiver la fonction.

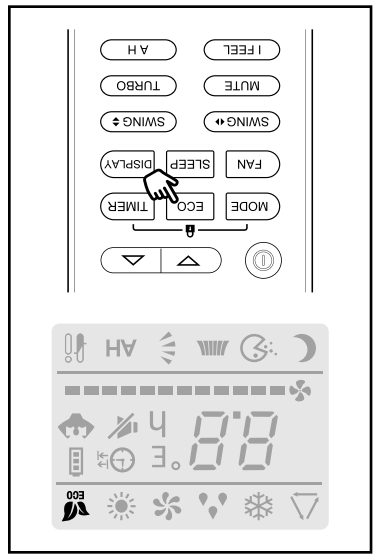
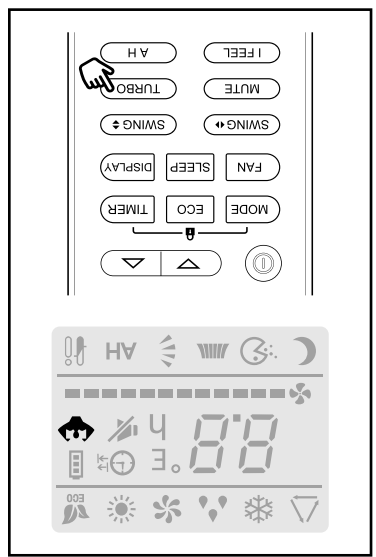

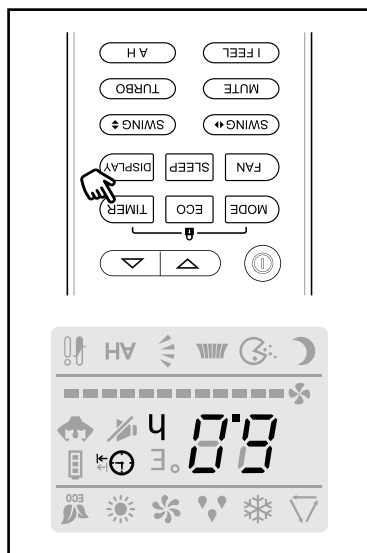

FONCTION DE MINUTERIE D'ARRÊT

Cette fonction permet à l'utilisateur de régler une minuterie d'arrêt. L'appareil s'arrêtera de fonctionner lorsque la durée de fonctionnement réglée sera écoulée.

1) Assurez-vous que l'appareil est en marche. Appuyez une première fois sur la touche **TIMER** de la télécommande. L'indicateur s'allumera sur l'écran d'affichage.

2) Réglez la durée de fonctionnement souhaitée à l'aide des boutons flèches ou .

3) Appuyez une deuxième fois sur la touche **TIMER** pour confirmer la programmation.

Pour annuler le réglage, appuyez de nouveau sur la touche **TIMER**.

Remarque : Si aucune programmation n'est effectuée dans les 5 secondes, le réglage sera annulé.

FONCTION DE MINUTERIE DE MISE EN MARCHÉ

Cette fonction permet à l'utilisateur de régler une minuterie de mise en marche. L'appareil se mettra en marche une fois que le délai de démarrage aura été atteint en utilisant le mode opératoire, la vitesse de ventilation et la température programmées par l'utilisateur.

1) Assurez-vous que l'appareil est hors tension. Appuyez une première fois sur la touche **TIMER** de la télécommande. L'indicateur s'allumera sur l'écran d'affichage.

2) Réglez le mode opératoire en appuyant sur la touche **MODE**. Ensuite, réglez la vitesse de ventilation en appuyant sur la touche **FAN**. Enfin, réglez la température en utilisant les boutons flèches ou .

3) Appuyez une seconde fois sur la touche **TIMER** pour régler le délai de démarrage. Utilisez les boutons flèches ou pour régler le temps souhaité.

4) Appuyez une troisième fois sur la touche **TIMER** pour confirmer la programmation.

Pour annuler le réglage, appuyez de nouveau sur la touche **TIMER**.

Remarque : Si aucune programmation n'est effectuée dans les 5 secondes, le réglage sera annulé.

5.0. TÉLÉCOMMANDE

5.0. REMOTE CONTROL

SWITCH-ON TIMER FUNCTION

This function allows the user to set a switch-on timer. The unit will switch on once the start delay has been reached using the user-programmed operating mode, fan speed and temperature.

- 1) Ensure the appliance is turned off. Press the **TIMER** button a first time on the remote control. The indicator appears on the display screen.
 - 2) Set the operating mode by pressing the **MODE** button. Next, set the fan speed by pressing the **FAN** button. Finally, set the temperature using the arrow buttons or .
 - 3) Press the **TIMER** button a second time to set the start delay. Press the arrow buttons or to set the time value.
 - 4) Press the **TIMER** button a third time to confirm the setting.
- To cancel the timer setting, press the **TIMER** button.

Note : If no programming is made inside 5 seconds, the setting will be cancelled.

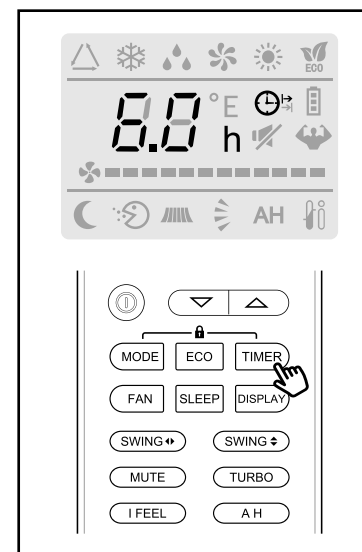

SWITCH-OFF TIMER FUNCTION

This function allows the user to set a switch-off timer. The unit will stop running when the set operating time has elapsed.

- 1) Ensure the appliance is turned on. Press the **TIMER** button a first time on the remote control. The indicator appears on the display screen.
 - 2) Set the operating time using the arrow buttons or .
 - 3) Press the **TIMER** button a second time to confirm the setting.
- To cancel the timer setting, press the **TIMER** button.

Note : If no programming is made inside 5 seconds, the setting will be cancelled.

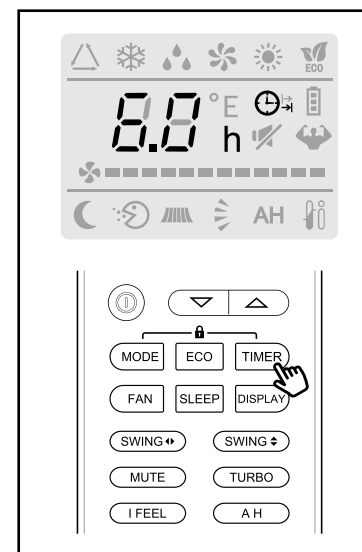

5.0. REMOTE CONTROL

I FEEL FUNCTION

This function allows the remote control to measure the temperature at its current location and to signal the air conditioner to optimize the temperature around you to ensure your comfort with greater accuracy.

To activate the *I Feel* function, press the **I FEEL** button on the remote control. The indicator  appears on the display screen.

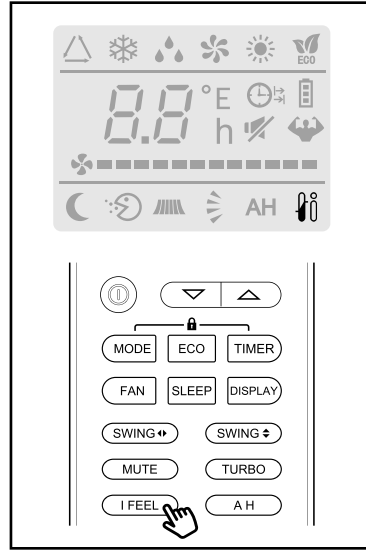

Press the button again to deactivate the function.

Note: The function automatically deactivates after 2 hours.



SELF-CLEANING FUNCTION (OPTIONAL)

This function allows the air conditioner to clean itself, removing the accumulated dirt and bacteria from the evaporator. It is recommended to utilize this function every 3 months.

To activate the self-cleaning function, press and hold the **SWING**  and **SWING**  buttons simultaneously until a beep can be heard from the indoor unit.

The cleaning process lasts for 30 minutes. Once completed, the unit resumes operation using the previously set mode. You can cancel at any point during the process by pressing the  button. You will hear 2 beeps when it is completed or cancelled.

We recommend using this function according to the following ambient conditions to avoid certain safety protection features.

- Indoor unit: Ambient temp. < 30 °C (86 °F)
- Outdoor unit: 5 °C (41 °F) < Ambient temp. < 30 °C (86 °F)

Note: It is normal to hear cracking noises during the cleaning process as plastic parts expand with heat and contract with cold.

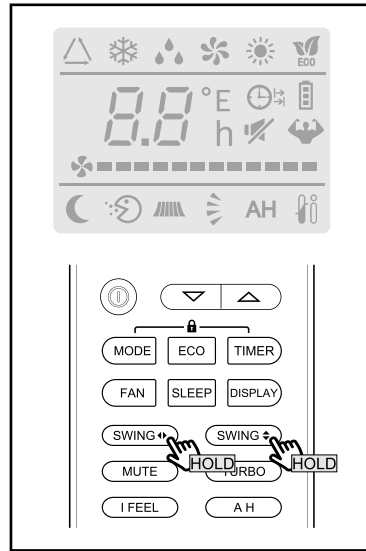

5.0. TÉLÉCOMMANDE

FONCTION « I FEEL »



Cette fonction permet à la télécommande de mesurer la température à son emplacement actuel et de signaler à l'appareil d'optimiser la température autour de vous pour assurer votre confort plus précisément.

Pour activer la fonction « *I Feel* », appuyez sur la touche **I FEEL** de la télécommande. L'indicateur  s'allumera sur l'écran d'affichage.

Appuyez de nouveau sur la touche pour désactiver la fonction.

Remarque: La fonction se désactive automatiquement après 2 heures.

FONCTION AUTONETTOYAGE (OPTIONNELLE)

Cette fonction permet à l'appareil de se nettoyer lui-même et d'éliminer la saleté et les bactéries accumulées sur l'évaporateur. Il est recommandé d'utiliser cette fonction tous les 3 mois. Pour activer la fonction *Autonettoyage*, appuyez simultanément sur les boutons **SWING**  et **SWING**  et maintenez-les enfoncés jusqu'à ce qu'un bip se fasse entendre de l'unité intérieure.

Le processus de nettoyage dure 30 minutes. Une fois terminée, l'appareil reprend le fonctionnement en utilisant le mode précédemment réglé. Vous pouvez annuler le processus à n'importe quel moment en appuyant sur le bouton . Vous entendrez 2 bips lorsque le nettoyage est terminé ou annulé.

Nous recommandons d'utiliser cette fonction en fonction des conditions ambiantes suivantes afin d'éviter certaines mesures de protection.

- Unité intérieure: Temp. ambiante < 30 °C (86 °F)
- Unité extérieure: 5 °C (41 °F) < Temp. ambiante > 30 °C (86 °F)

Remarque: Il est normal d'entendre des bruits de craquelures pendant le processus de nettoyage, car les pièces en plastique se dilatent avec la chaleur et se contractent avec le froid.

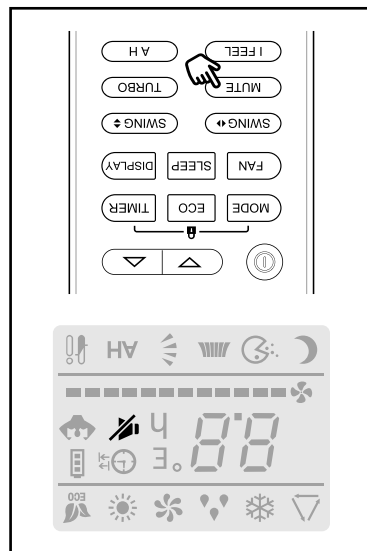

Remarque : La fonction ne peut pas être activée en mode *Déshumidification*.

Cette fonction permet à l'unité intérieure de fonctionner à la vitesse de ventilation la plus basse possible afin d'être aussi silencieuse que possible. Pour activer la fonction *Sourine*, appuyez la touche **MUTE** de la télécommande. L'indicateur  s'allumera sur l'écran d'affichage. Appuyez de nouveau sur la touche pour désactiver la fonction. Une pression de la touche **FAN**, **TURBO** ou **SLEEP** désactivera également la fonction.

FONCTION SOURINE (MUTE)

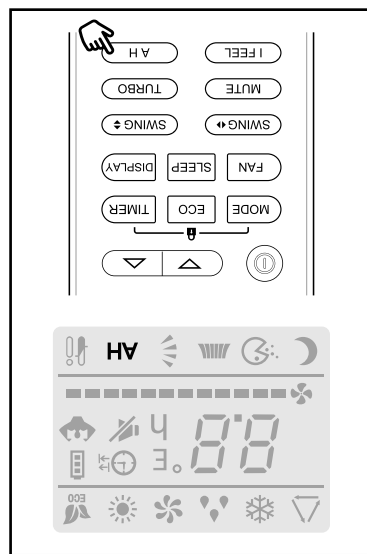

Si l'appareil est en veille, cette fonction démarre automatiquement le mode *Chauffage* lorsque la température intérieure est égale ou inférieure à 8 °C (46 °F). L'appareil revient en veille dès que la température atteint 18 °C (64 °F) ou plus. Pour activer la fonction *Chauffage à 8 °C*, appuyez sur la touche **AH** de la télécommande. L'indicateur **AH** s'allumera sur l'écran d'affichage. Appuyez de nouveau sur la touche pour désactiver la fonction.

FONCTION CHAUFFAGE À 8 °C (OPTIONNELLE)

5.0. TÉLÉCOMMANDE

5.0. REMOTE CONTROL

8°C HEATING FUNCTION (OPTIONAL)

If the unit is in standby, this function will automatically start heating operation when the indoor temperature is equal or lower than 8 °C (46 °F). The unit returns to standby once the temperature reaches 18 °C (64 °F) or higher.

To activate the 8 °C *Heating* function, press the **AH** button. The indicator **AH** appears on the remote control screen.

Press the button again to deactivate the function.

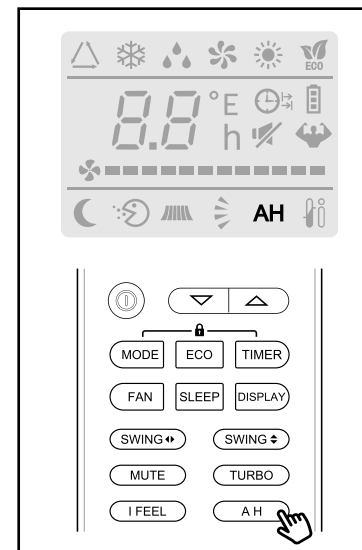

MUTE FUNCTION

This function allows the indoor unit to operate at the lowest fan speed setting in order to be as quiet as possible.

To activate the *Mute* function, press the **MUTE** button on the remote control. The indicator  appears on the display screen.

Press the button again to deactivate the function.

Pressing the **FAN**, **TURBO** or **SLEEP** button will also deactivate the function.

Note : The function can not be activated in *Drying* mode.

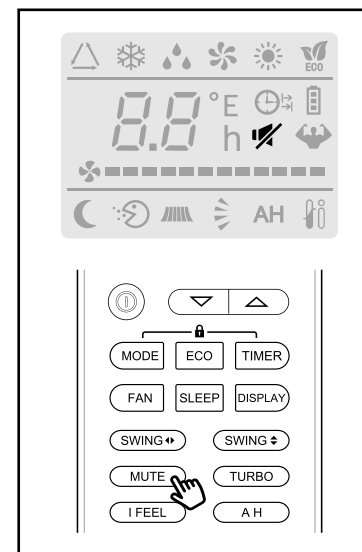

5.0. REMOTE CONTROL

CHILD LOCK FUNCTION

This function allows the user to lock the controls of the remote control to prevent modifications of the settings by a young child.

To lock the controls, press the **MODE** and **TIMER** buttons simultaneously on the remote control.

Press the two buttons again to unlock.

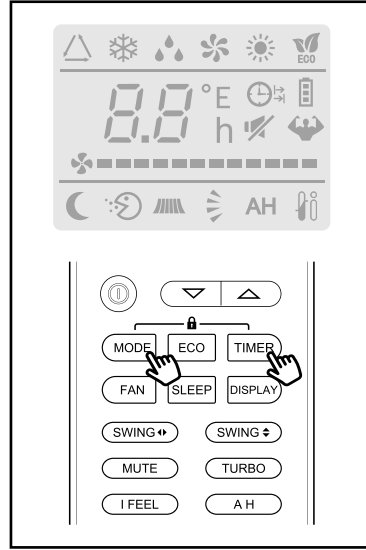

CELSIUS OR FAHRENHEIT SETTING

This function allows the user to choose between Celsius or Fahrenheit as the preferred temperature unit for the display.

- 1) Hold down the **TURBO** button for at least 5 seconds to get into the temperature unit settings.
- 2) Press and hold down the **TURBO** button again until the temperature unit switches from Celsius to Fahrenheit.
- 3) Release the pressing and wait 5 seconds. The temperature unit will be selected.

Repeat the previous steps to switch from Fahrenheit to Celsius.

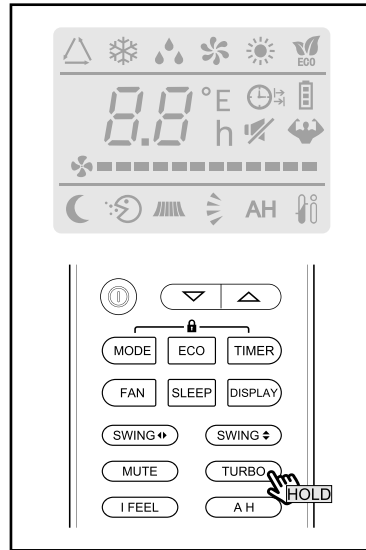

5.0. TÉLÉCOMMANDE

FONCTION DE VERROU POUR ENFANT

Cette fonction permet à l'utilisateur de verrouiller les touches de la télécommande pour éviter toute modification des réglages par un jeune enfant.
Pour verrouiller les commandes, appuyez simultanément sur les touches **MODE** et **TIMER** de la télécommande.
Appuyez de nouveau sur les deux boutons pour les déverrouiller.

Cette fonction permet à l'utilisateur de choisir entre Celsius ou Fahrenheit comme unité de température préférée pour l'affichage.
1) Maintenez la touche **TURBO** enfoncée pendant au moins 5 secondes pour accéder aux réglages de l'unité de température.
2) Appuyez de nouveau sur la touche **TURBO** et maintenez-la enfoncée jusqu'à ce que l'unité de température passe de Celsius à Fahrenheit.
3) Relâchez la pression et attendez 5 secondes. L'unité de température sera sélectionnée.
Répétez les étapes ci-dessus pour passer de Fahrenheit à Celsius.

RÉGLAGE EN DEGRÉS CELSIUS OU FAHRENHEIT

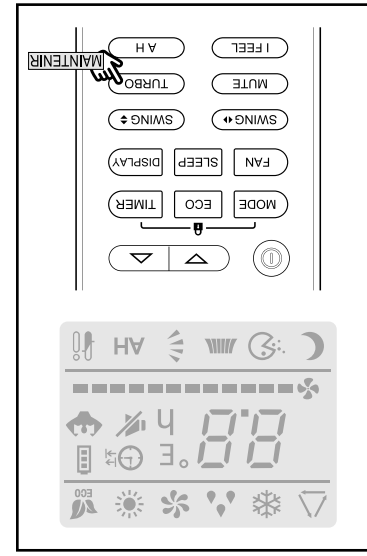

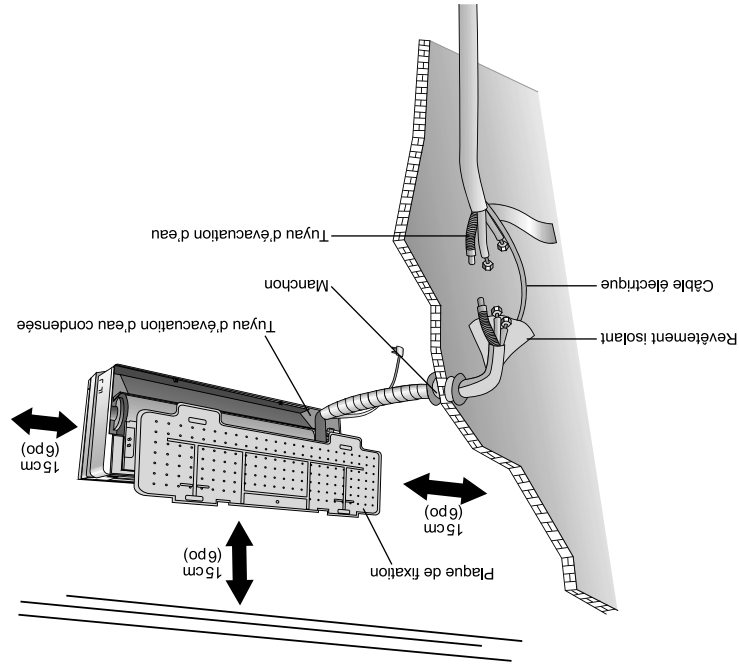

- Installer l'appareil à proximité d'une source de chaleur, de vapeur ou de gaz inflammable.
- Les vents d'entrée et de sortie d'air ne doivent pas être obstrués. L'air doit pouvoir atteindre les 4 coins de la pièce.
- Ne pas installer l'appareil à proximité d'une prise électrique ou d'un circuit privé. Ne pas installer l'unité murale à un endroit où elle sera exposée à la lumière directe du soleil.
- Installer l'appareil là où le raccordement entre l'unité intérieure et l'unité extérieure est le plus simple possible à effectuer.
- Installer l'appareil de manière à ce qu'il soit facile d'évacuer l'eau de condensation.
- Vérifier régulièrement le fonctionnement de l'appareil et laisser l'espace nécessaire (comme indiqué sur l'illustration ci-dessous).
- Installer l'unité murale de manière à ce que le filtre soit facilement accessible.

UNITÉ MURALE INTÉRIEURE

6.1. RECOMMANDATIONS SUR LE LIEU D'INSTALLATION

Seules les personnes et/ou entreprises qualifiées et expérimentées dans l'installation, l'entretien et la réparation des produits réfrigérants devraient être autorisées à effectuer les travaux. L'utilisateur doit s'assurer que la personne et/ou l'entreprise qui doit effectuer l'installation, l'entretien ou les réparations de cet appareil possèdent les qualifications et l'expérience requises pour les produits frigorifiques.

6.0. CONSIGNES D'INSTALLATION

6.0. INSTALLATION INSTRUCTIONS

Only persons and/or companies qualified and experienced in the installation, service and repair of refrigerant products should be authorized to carry out the work. The user must ensure that the person and/or company who is to carry out the installation, servicing or repairs of this air conditioner has qualifications and experience in refrigerant products.

6.1. LOCATION RECOMMENDATIONS

INDOOR MURAL UNIT

- Install the indoor unit level on a solid wall that is not subject to vibration.
- The air inlet and outlet vents must not be blocked. The air must be able to reach all 4 corners of the room.
- Do not install the appliance near a source of heat, steam, or flammable gas.
- Install the unit near an electric socket or private circuit. Do not install the mural unit where it will be exposed to direct sunlight.
- Install the unit where the connection between the indoor and the outdoor unit is as simple as possible.
- Install the appliance where it is easy to drain the condensed water.
- Check the unit operation regularly and leave the necessary space (as shown in the illustration below).
- Install the mural unit where the filter can be easily accessible.

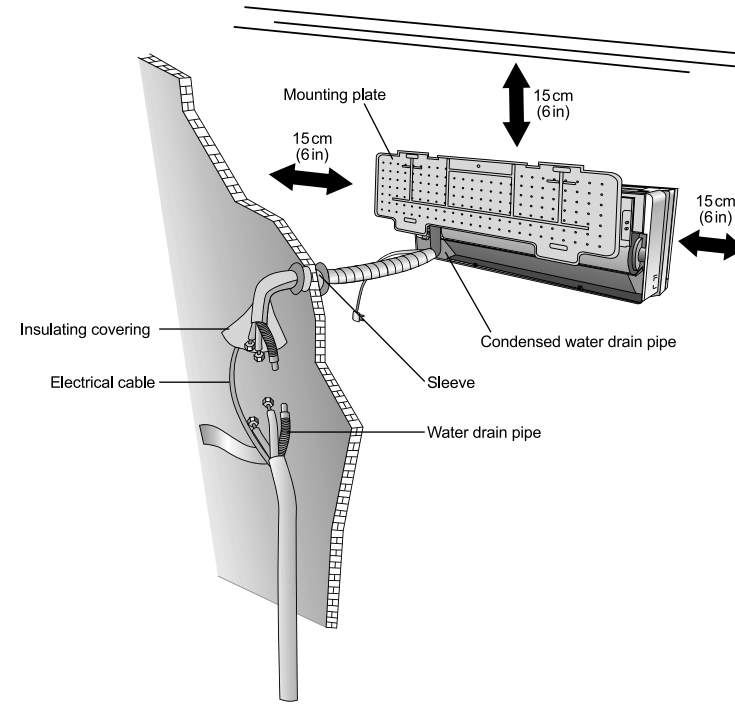

6.0. INSTALLATION INSTRUCTIONS

OUTDOOR UNIT

- Do not install the outdoor unit near sources of heat, steam or flammable gas.
- Do not install the unit in too windy or dusty areas.
- Do not install the unit where people pass frequently. Choose a location where the air discharge and operating sound level will not disturb the neighbourhood.
- Avoid installing the unit where it will be exposed to direct sunlight (other wise use a protection, if necessary, that should not interfere with the air flow). Leave space for the air to circulate freely (as shown in the illustration on the right).
- Install the outdoor unit in a safe and solid place.
- If the outdoor unit is subject to vibration, place rubber gaskets onto the feet of the unit.

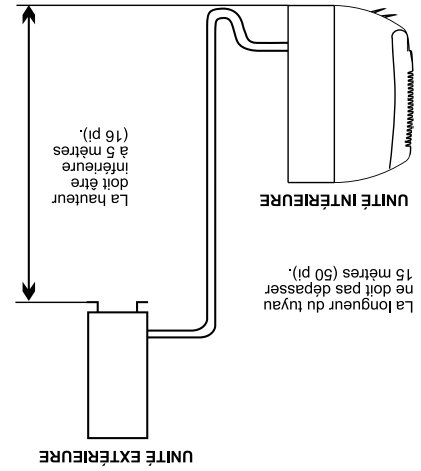
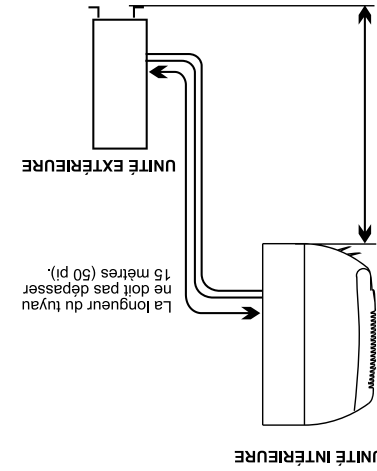
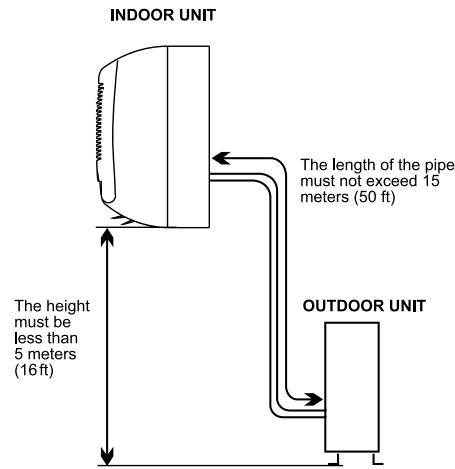
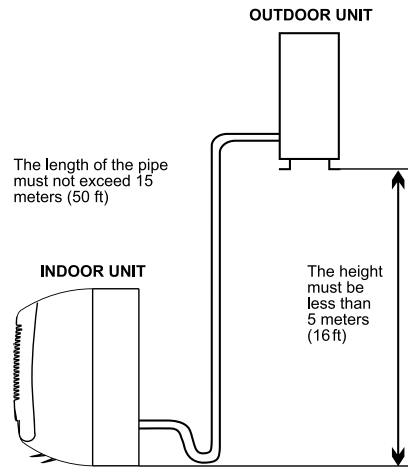
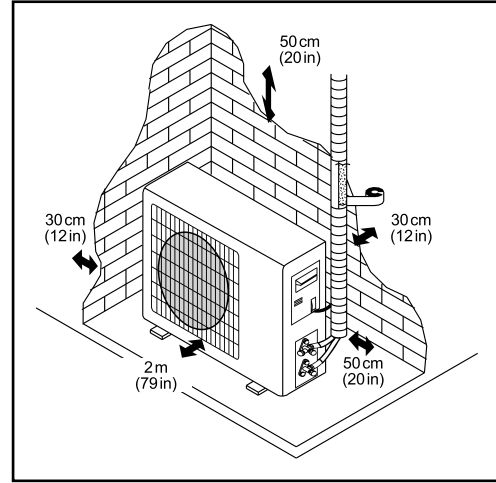

- Ne pas installer l'appareil dans des endroits inflammables.
- Ne pas installer l'appareil dans des endroits trop venteux ou poussiéreux.
- Ne pas installer l'appareil là où les gens circulent fréquemment. Choisir un endroit où la décharge de l'air et le niveau sonore de fonctionnement ne dérangeront pas le voisinage.
- Éviter d'installer l'appareil dans un endroit où il sera exposé à la lumière directe du soleil (si nécessaire, utiliser une protection qui ne doit pas gêner la circulation de l'air). Laisser de l'espace pour que l'air puisse circuler librement (comme indiqué sur l'illustration ci à droite).
- Installer l'unité extérieure dans un endroit sûr et solide.
- Si l'unité extérieure est soumise à des vibrations, voir à placer des joints en caoutchouc sur les pieds de l'unité.

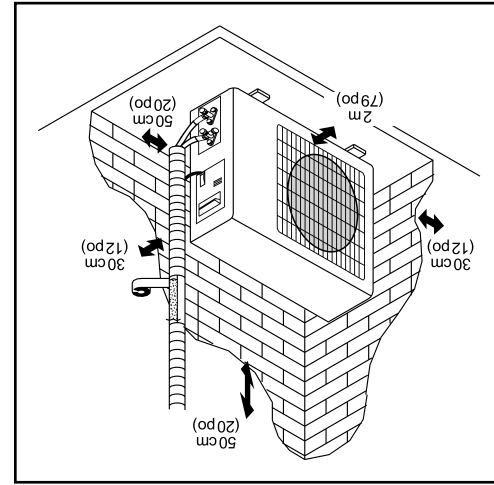

UNITÉ EXTÉRIEURE

6.0. CONSIGNES D'INSTALLATION

6.0. CONSIGNES D'INSTALLATION

6.2. INSTALLATION DE L'UNITÉ INTÉRIEURE

Avant de commencer l'installation, déterminez l'emplacement des unités intérieure et extérieure, en tenant compte de l'espace minimum requis autour des unités.

Remarques :

- Installer l'unité intérieure dans la pièce à climatiser en évitant les couloirs ou les zones communes.
- Installer l'unité intérieure à une hauteur d'au moins 2,5 mètres (8 pi) du sol.

INSTALLATION DE LA PLAQUE DE FIXATION

1) À l'aide d'un niveau, placez la plaque de fixation dans une position carrée parfaite, verticalement et horizontalement.

2) Percez des trous de 32 mm (1-1/4 po) de profondeur dans le mur pour fixer la plaque.

3) Insérez les ancrages en plastique dans le trou.

4) Fixer la plaque de fixation à l'aide des vis taraudées fournies.

5) Vérifiez que la plaque est correctement fixée.

Remarque : La forme de la plaque de fixation peut être différente de celle illustrée ci à droite, mais la méthode d'installation est similaire.

PERÇAGE DES TROUS DANS LE MUR

1) Déterminez où percer le trou dans le mur pour la tuyauterie (si nécessaire) en fonction de la position de la plaque de fixation.

2) Installez une bride flexible à travers le trou dans le mur pour garder ce dernier intact et propre.

Remarques :

- Le trou doit être incliné vers l'extérieur.
- Le tuyau de vidange doit descendre vers le bas dans la direction du trou du mur, sinon des fuites peuvent se produire.

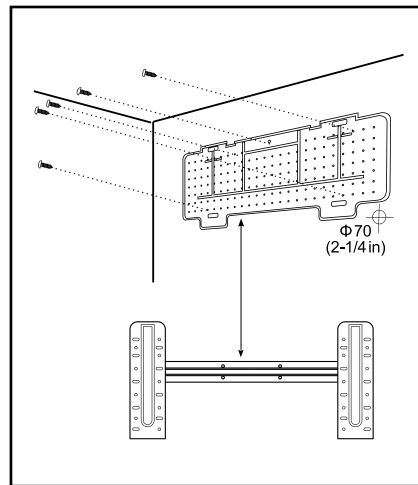
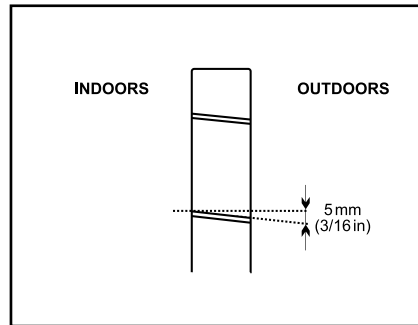
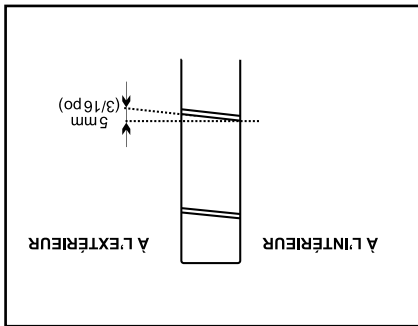
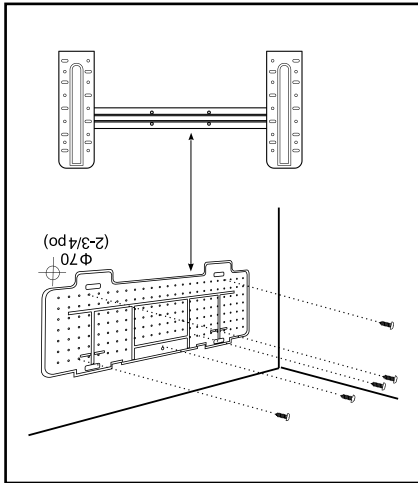

6.0. INSTALLATION INSTRUCTIONS

6.2. INDOOR UNIT INSTALLATION

Before starting installation, decide on the position of the indoor and outdoor units, taking into account the minimum space required around the units.

Notes :

- Install the indoor unit in the room to be air conditioned avoiding in corridors or communal areas.
- Install the indoor unit at a height of at least 2.5 meters (8 ft) from the ground.

INSTALLING THE MOUNTING PLATE

- 1) By using a level, put the mounting plate in a perfect square position vertically and horizontally.
- 2) Drill 32 mm (1-1/4 in) deep holes in the wall to fix the plate.
- 3) Insert the plastic anchors into the hole.
- 4) Fix the mounting plate by using the provided tapping screws.
- 5) Check that the mounting plate is correctly fixed.

Note: The shape of the mounting plate may be different from the one shown on the right, but installation method is similar.

DRILLING HOLES IN THE WALL

- 1) Decide where to drill the hole in the wall for the piping (if necessary) according to the position of the mounting plate.
- 2) Install a flexible flange through the hole in the wall to keep the latter intact and clean.

Notes :

- The hole must slope downwards towards the exterior.
- The drain pipe must go downwards in the direction of the wall hole, otherwise leakage may occur.

6.0. INSTALLATION INSTRUCTIONS

ELECTRICAL CONNECTIONS

- 1) Lift the front panel.
- 2) Take off the cover (by removing a screw or by unhooking the hooks).
- 3) For the electrical connections, see the circuit diagram on the right part of the unit under the front panel.
- 4) Connect the cable wires to the screw terminals by following the numbering. Use wire size suitable to the electric power input (see name plate on the unit) and according to all current national safety code requirements.
- 5) The cable connecting the outdoor and indoor units must be suitable for outdoor use.
- 6) The plug must be accessible also after the appliance has been installed so that it can be pulled out if necessary.
- 7) An efficient earth connection must be ensured.
- 8) If the power cable is damaged, it must be replaced by an authorized Service Centre.

Note: The cable wires has been connected to the main PCB of indoor unit by manufacturer for models without a terminal block.

REFRIGERANT PIPING CONNECTION

The refrigerant piping can be run in the 3 directions indicated in the illustration on the right. When the piping is run in direction 1 or 3, cut a notch along the groove on the side of the indoor unit with a cutter.

Lead the pipe to the wall hole and wrap the copper pipes, drain pipe and power cables with the tape, making sure to keep the drain pipe at the bottom so that water can flow freely.

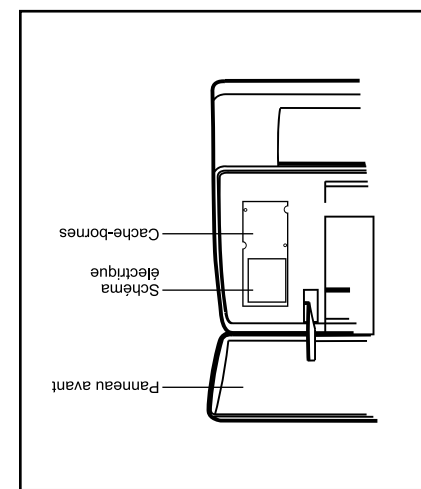
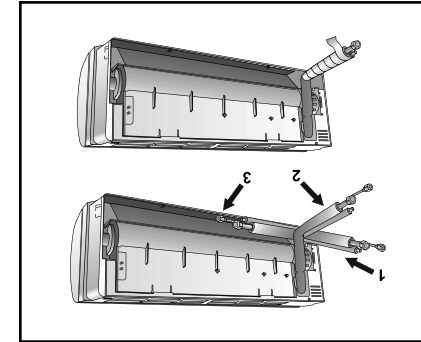
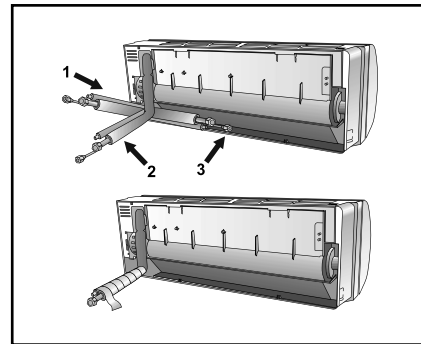
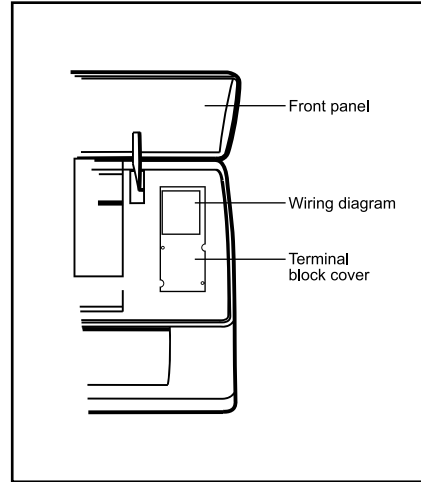

La conduite de réfrigérant peut être dirigée dans les 3 directions indiquées dans l'illustration ci à droite. Lorsque la conduite est installée dans le sens 1 ou 3, découpez une encoche le long de la rainure sur le côté de l'unité intérieure à l'aide d'un cutter.

Conduisez la conduite vers le trou du mur et enrubanez les tuyaux en cuivre, le tuyau d'évacuation et les câbles d'alimentation en veillant à garder le tuyau d'évacuation au fond pour que l'eau puisse circuler librement.

RACCORDEMENT DE LA CONDUITE DE RÉFRIGÉRANT

Remarque: Les câbles ont été connectés au circuit imprimé principal de l'unité intérieure par le fabricant pour les modèles sans bornier.

8) Si le câble d'alimentation est endommagé, il doit être remplacé par un centre de service autorisé.

7) Une mise à la terre efficace doit être assurée.

- 1) Soulevez le panneau avant.
- 2) Retirez le couvercle (en enlevant une vis ou en le décrochant de ses charnières).
- 3) Pour les connexions électriques, voir le schéma électrique sur la partie droite de l'appareil sous le panneau avant.
- 4) Raccordez les câbles aux bornes à vis en suivant la numérotation. Utilisez un calibre de fil adapté à l'alimentation électrique (voir la plaque signalétique sur l'appareil) et conforme à toutes les exigences du code de sécurité national en vigueur.
- 5) Le câble reliant les unités extérieure et intérieure doit être adapté à une utilisation extérieure.
- 6) La fiche doit être accessible même après l'installation de l'appareil afin de pouvoir être débranchée en cas de besoin.
- 7) Une mise à la terre efficace doit être assurée.
- 8) Si le câble d'alimentation est endommagé, il doit être remplacé par un centre de service autorisé.

RACCORDEMENTS ÉLECTRIQUES

6.0. CONSIGNES D'INSTALLATION

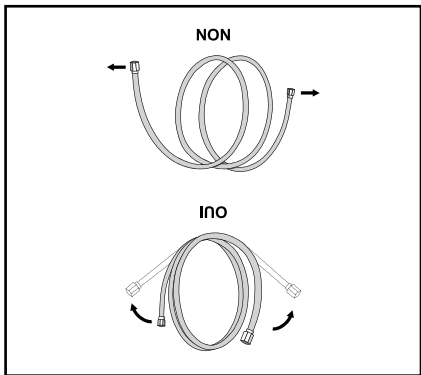

- Ne pas retirer le capuchon du tuyau avant de l'avoir raccordé afin d'éviter que l'humidité ou la saleté n'y pénètre.
- Ne pas plier le tuyau plus de trois fois en un point. Si le tuyau est trop souvent plié ou tiré, il se raidira.
- Lors du dépliage de tuyau enroulé, redresser le tuyau en le déroulant doucement comme indiqué sur l'illustration ci à droite.

DÉPLIAGE DES TUYAUX

- a) Insérer le raccord de tuyauterie dans la fente correspondante.
- b) Appuyer pour raccorder le raccord de tuyauterie à la base.

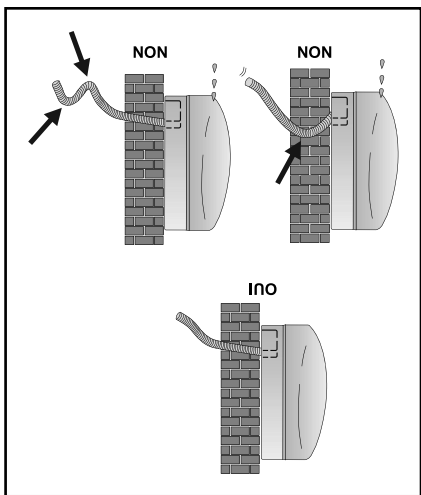

- Le drainage efficace de l'eau de condensation de l'unité intérieure est fondamental pour le succès de l'installation.
- Placer le tuyau d'évacuation sous la tuyauterie, en prenant soin de ne pas créer de siphons.
- Le tuyau doit être incliné vers le bas pour faciliter le drainage.
- Ne pas plier le tuyau d'évacuation, ne pas le laisser saillant ou tordu et ne pas le mettre à l'eau. Si une rallonge est raccordée au tuyau, veiller à ce qu'elle soit calorifugée lorsqu'elle passe dans l'unité intérieure.
- Si la tuyauterie est installée en passant à l'arrière de l'unité murale, les tuyaux, le câble d'alimentation et le tuyau d'évacuation doivent être calorifugés et fixés à l'arrière de l'appareil par un raccord de tuyau.
- a) Insérer le raccord de tuyauterie dans la fente correspondante.
- b) Appuyer pour raccorder le raccord de tuyauterie à la base.

DRAINAGE DE L'EAU DE CONDENSATION DE L'UNITÉ INTÉRIEURE

INDOOR UNIT CONDENSED WATER DRAINAGE

The efficient drainage of condensation water from the indoor unit is fundamental to the success of the installation.

- Place the drain hose below the piping, taking care not to create siphons.
- The drain hose must slant downwards to aid drainage.
- Do not bend the drain hose or leave it protruding or twisted and do not put the end of it in water. If an extension is connected to the drain hose, ensure that it is lagged when it passes into the indoor unit.
- If the piping is installed through the back of the wall unit, the pipes, power cable and drain hose must be lagged and secured onto the rear of the unit with a pipe connection.

- Insert the pipe connection into the corresponding slot.
- Press to join the pipe connection to the base.

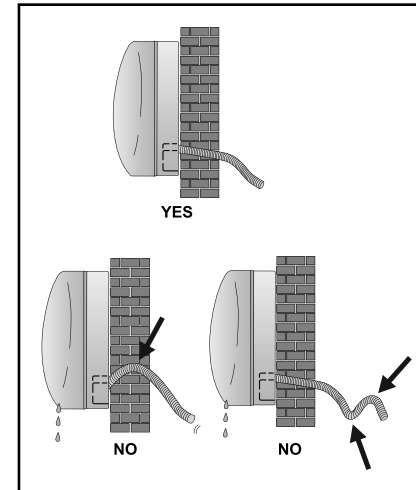

EXTENDING THE PIPES

- Do not remove the cap from the pipe until connecting it to prevent dampness or dirt from entering it.
- Do not bend the pipe more than three times at one point. If the hose is bent or pulled too often, it will stiffen.
- When extending the rolled pipe, straighten the pipe by unwinding it gently as shown in the picture.

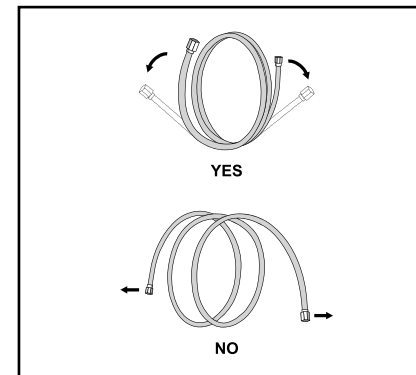

6.0. INSTALLATION INSTRUCTIONS

CONNECTIONS TO THE INDOOR UNIT

- 1) Remove the indoor unit pipe cap (check that there is no debris inside).
- 2) Insert the flare nut and create a flare at the end of the connection pipe.
- 3) Tighten the connections by using two wrenches in opposite directions.

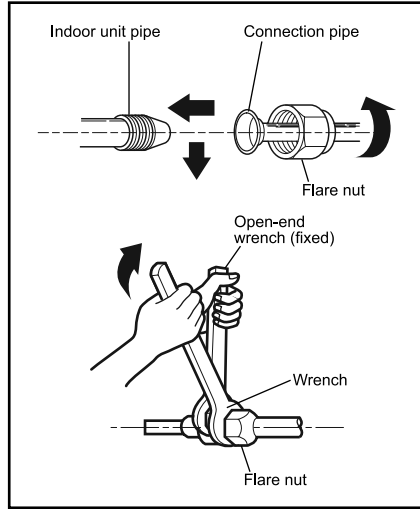

COMPLETING THE INSTALLATION

After having connected the pipe according to the instructions, install the connection cables. Now install the drain hose. After connection, lag the pipe, cables and drain hose with insulating material.

- 1) Arrange the pipes, cables and drain hose well.
- 2) Lag the pipe joints with insulating material and wrap everything with vinyl tape.
- 3) Run the bundle through the wall hole and mount the indoor unit securely to the upper part of the mounting plate.
- 4) Press and push the lower part of the indoor unit firmly against the mounting plate.

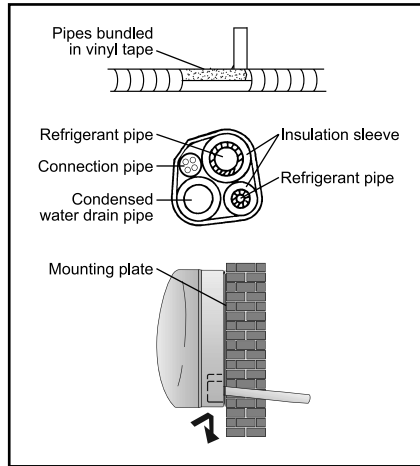

RACCORDEMENTS À L'UNITÉ INTÉRIEURE

- 1) Retirez le capuchon du tuyau de l'unité intérieure (vérifiez qu'il n'y a pas de débris à l'intérieur).
- 2) Insérez l'écrou évasé et créez une collerette à l'extrémité du tuyau de raccordement.
- 3) Serrez les raccords à l'aide de deux clés de serrage dans des sens opposés.

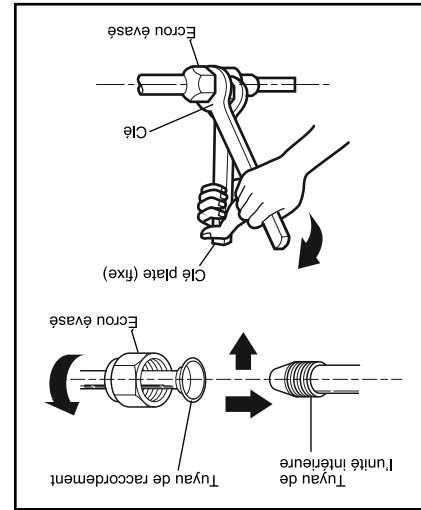

FINALISATION DE L'INSTALLATION

- 1) Disposez bien les tuyaux, les câbles et le tuyau d'évacuation avec un matériau isolant.
- 2) Recouvrez les joints de tuyaux avec un matériau isolant et enveloppez le tout avec du ruban de vinyle.
- 3) Faites passer le faisceau à travers le trou du mur et fixez solidement l'unité intérieure sur la partie supérieure de la plaque de fixation.
- 4) Appuyez et pressez fermement la partie intérieure de l'unité intérieure contre la plaque de fixation.

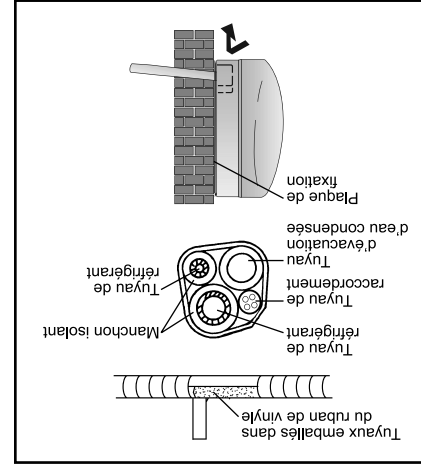

6.0. CONSIGNES D'INSTALLATION

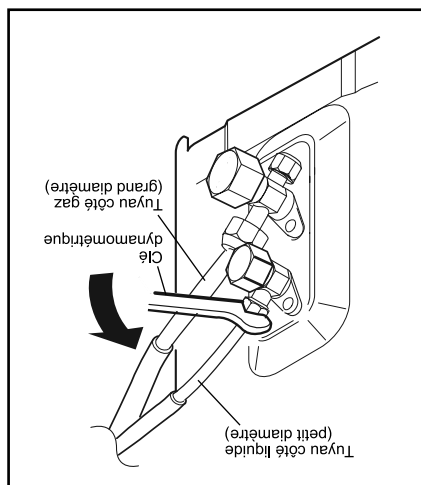

Vissez les écrous évasés sur les tuyaux de l'unité extérieure en utilisant la même méthode de serrage que celle décrite pour l'unité intérieure.

Pour éviter les fuites, respectez les points suivants :

- Serrez les écrous évasés à l'aide de deux clés. Veillez à ne pas endommager les tuyaux.
- Utilisez le couple de serrage approprié. Un couple de serrage insuffisant ou excessif peut provoquer des fuites.
- La méthode de serrage la plus sûre est d'utiliser une clé plate fixe et une clé dynamométrique. Se reporter au tableau de la page 31 pour connaître le couple de serrage approprié.

RACCORDEMENT DES TUYAUX

L'eau de condensation et la glace formée dans l'unité extérieure pendant le fonctionnement du chauffage peuvent être drainées par le tuyau d'évacuation.

(1) Fixez le raccord de drainage dans le trou de 25 mm (1 po) sous l'appareil (comme indiqué sur l'illustration ci à droite).

(2) Raccordez le tuyau d'évacuation au raccord de drainage. Veillez à ce que l'eau soit évacuée vers un endroit approprié.

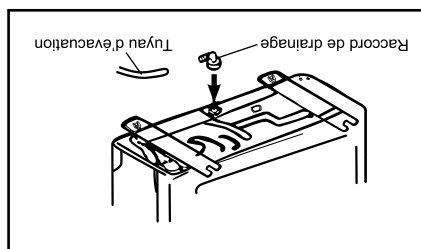

DRAINAGE DE L'EAU DE CONDENSATION DE L'UNITÉ EXTÉRIEURE

- L'unité extérieure doit être installée sur un mur solide et fixée solidement.
- La procédure suivante doit être respectée avant de raccorder les tuyaux et les câbles : décider quelle est la meilleure position sur le mur et veiller à laisser suffisamment d'espace pour pouvoir effectuer facilement l'entretien.
- Fixer le support au mur à l'aide de chevilles à vis particulièrement adaptées au type de mur.
- Utiliser une plus grande quantité de vis d'ancrage que celle normalement requise pour le poids qu'elles doivent supporter afin d'éviter les vibrations pendant le fonctionnement et de s'assurer qu'elles restent fermement fixées dans la même position pendant des années sans se desserrer.
- L'appareil doit être installé conformément aux réglementations nationales.

6.3. INSTALLATION DE L'UNITÉ EXTÉRIEURE

6.0. CONSIGNES D'INSTALLATION

6.0. INSTALLATION INSTRUCTIONS

6.3. OUTDOOR UNIT INSTALLATION

- The outdoor unit should be installed on a solid wall and fastened securely.
- The following procedure must be observed before connecting the pipes and connecting cables : decide which is the best position on the wall and leave enough space to be able to carry out maintenance easily.
- Fasten the support to the wall using screw anchors which are particularly suited to the type of wall.
- Use a larger quantity of screw anchors than normally required for the weight they must support in order to avoid vibration during operation and to ensure that they remain firmly fixed in the same position for years without loosening.
- The unit must be installed following national regulations.

OUTDOOR UNIT CONDENSED WATER DRAINAGE

The condensed water and the ice formed in the outdoor unit during heating operation can be drained through the drain pipe.

- 1) Attach the drain port to the 25 mm (1 inch) hole underneath the unit (as shown in the illustration on the right).
- 2) Connect the drain pipe to the drain port. Ensure that the water is drained to a suitable place.

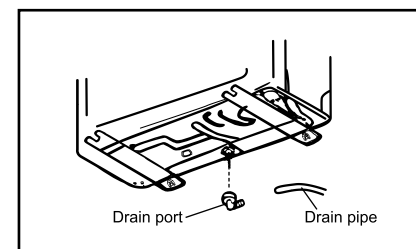

CONNECTING THE PIPES

Screw the flare nuts to the pipes of the outdoor unit using the same tightening method described for the indoor unit.

To avoid leaks, observe the following points :

- Tighten the flare nuts using two wrenches. Be careful not to damage the pipes.
- Use appropriate torque. Insufficient or excessive tightening torque may cause leakage.
- The safest method of tightening is to use a fixed wrench and a torque wrench. Refer to the table on page 31 for the appropriate tightening torque.

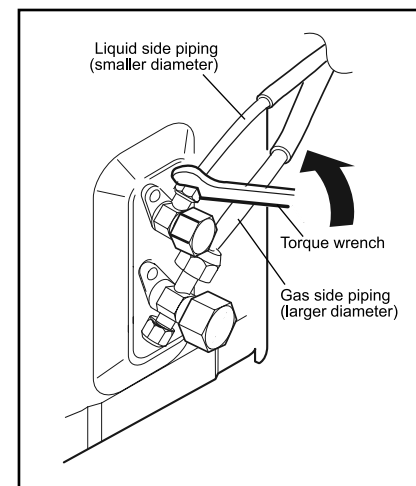

6.0. INSTALLATION INSTRUCTIONS

SYSTEM VACUUM AND CHARGE

The air remaining in the refrigeration cycle which contains moisture may cause the compressor to malfunction. After connecting the indoor and outdoor units, release the air and moisture from the refrigerant cycle using a vacuum pump as shown below.

- 1) Unscrew and remove the cap from the 2-way and 3-way valves.
- 2) Unscrew and remove the cap from the service valve.
- 3) Connect the vacuum pump charge hose to the service valve.
- 4) Start the vacuum pump and let it run for 10 to 15 minutes until an absolute vacuum of 10mm Hg is reached.
- 5) With the vacuum pump still running, close the low pressure valve on the vacuum pump manifold, then stop the pump.
- 6) Open the 2-way valve by a quarter turn, then close it after 10 seconds. Check the tightness of all joints using liquid soap or an electronic leak detector.
- 7) Fully open the 2-way and 3-way valves. Disconnect the charge hose of the vacuum pump from the service valve.
- 8) Replace and tighten all valve caps.

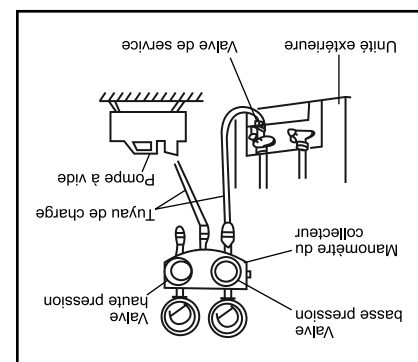
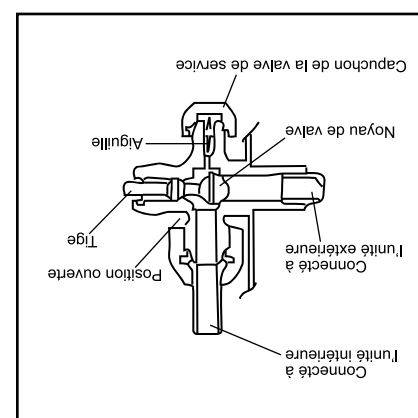
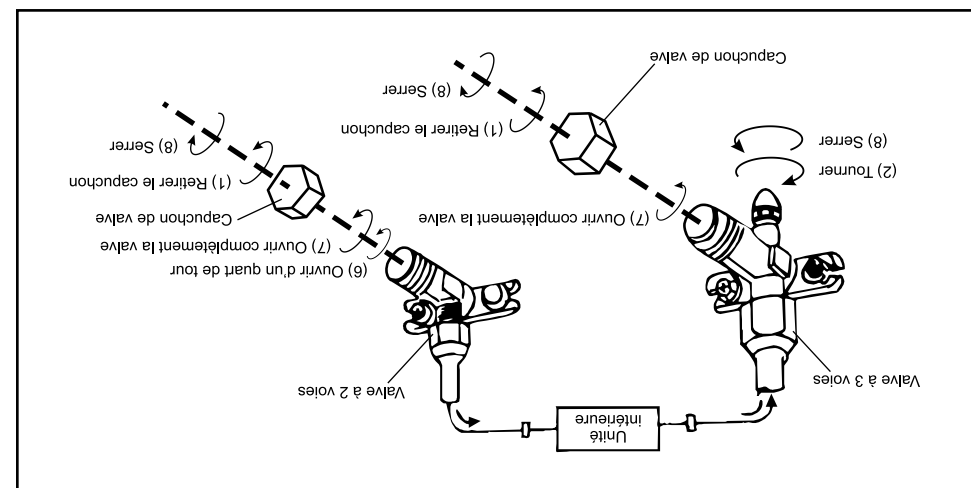
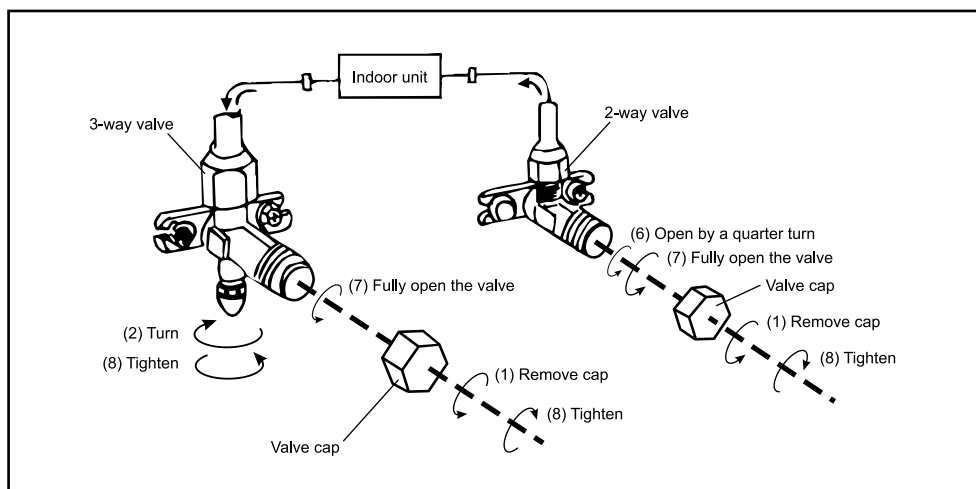
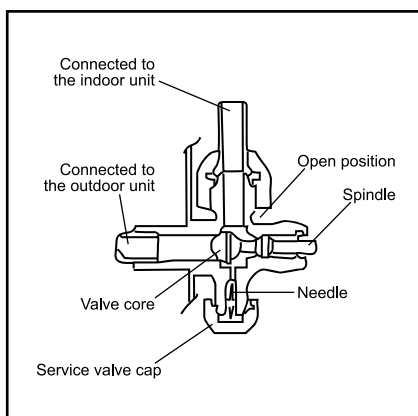
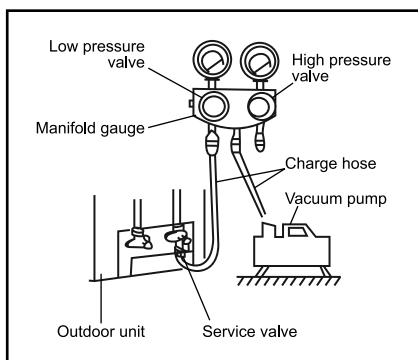

- 1) Dévissez et enlevez le capuchon des valves à 2 voies et à 3 voies.
- 2) Dévissez et enlevez le capuchon de la valve de service.
- 3) Raccordez le tuyau de charge de la pompe à vide à la valve de service.
- 4) Démarrez la pompe à vide et laissez-la fonctionner pendant 10 à 15 minutes jusqu'à ce qu'un vide absolu de 10 mm Hg soit atteint.
- 5) Avec la pompe à vide toujours en marche, fermez la valve basse pression sur le collecteur de la pompe à vide, puis arrêtez la pompe.
- 6) Ouvrez la valve à 2 voies d'un quart de tour, puis fermez-la après 10 secondes. Vérifiez l'étanchéité de tous les joints à l'aide d'un savon liquide ou d'un détecteur de fuites électronique.
- 7) Ouvrez complètement les valves à 2 et 3 voies. Débranchez le tuyau de charge de la pompe à vide de la valve de service.
- 8) Remplacez et serrez tous les capuchons de valve.

VIDE ET CHARGE DU SYSTÈME

6.0. CONSIGNES D'INSTALLATION

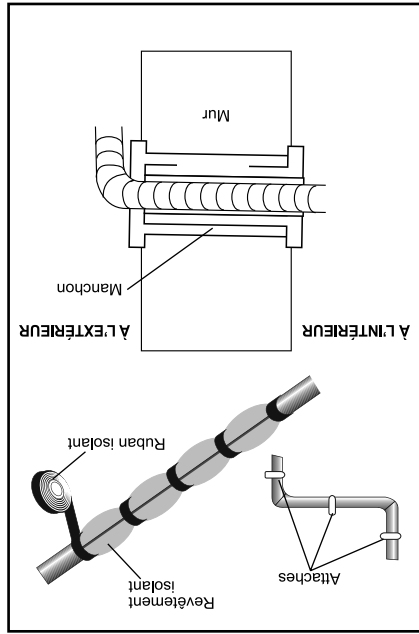

- 1) Enroulez le revêtement isolant autour des joints de l'unité intérieure et fixez-le avec du ruban isolant.
- 2) Fixez la partie excédentaire du câble de signal à la tuyauterie ou à l'unité extérieure.
- 3) Fixez la tuyauterie au mur (après l'avoir recouverte de ruban isolant) à l'aide d'attaches ou insérez-les dans des canaux en plastique.
- 4) Scellez le trou dans le mur par lequel passe la tuyauterie de façon à ce qu'il n'y ait pas d'air ou d'eau qui puisse y entrer.

TEST DE L'UNITÉ INTÉRIEURE

- Est-ce que la mise en marche et la ventilation fonctionnent normalement ?
- Est-ce que les modes opératoires fonctionnent normalement ?
- Est-ce que le point de consigne et la fonction de minuterie fonctionnent correctement ?
- Est-ce que les voyants lumineux s'allument normalement ?
- Est-ce que les volets directionnels de débit d'air fonctionnent normalement ?
- L'eau condensée s'écoule-t-elle régulièrement ?

TEST DE L'UNITÉ EXTÉRIEURE

- Y a-t-il des bruits ou des vibrations anormaux pendant le fonctionnement ?
- Le bruit, la décharge d'air ou l'écoulement de l'eau de condensation peuvent-ils perturber les voisins ?
- Y a-t-il des fuites de liquide réfrigérant ?

Remarque : Le contrôleur électronique permet au compresseur de démarrer seulement trois minutes après que la tension a atteint le système.

6.4. FINALISATION DE L'INSTALLATION

6.0. INSTALLATION INSTRUCTIONS

6.4. INSTALLATION FINALIZATION

- 1) Wrap the insulating covering around the joints of the indoor unit and secure it with insulating tape.
- 2) Fix the excess portion of the signal cable to the piping or to the outdoor unit.
- 3) Fix the piping to the wall (after having covered it with insulating tape) with clamps or insert it into plastic channels.
- 4) Seal the hole in the wall through which the piping passes so that no air or water can enter.

INDOOR UNIT TEST-RUN

- Do the ON/OFF and FAN operate normally ?
- Does the MODE operate normally ?
- Do the set point and TIMER function properly ?
- Does each lamp light normally ?
- Do the directional airflow flaps operate normally ?
- Does condensed water drain regularly ?

OUTDOOR UNIT TEST-RUN

- Are there any abnormal noise or vibration during operation ?
- Can noise, air discharge or condensation water drainage disturb neighbours ?
- Is there any refrigerant leakage ?

Note: The electronic controller allows the compressor to start only three minutes after voltage has reached the system.

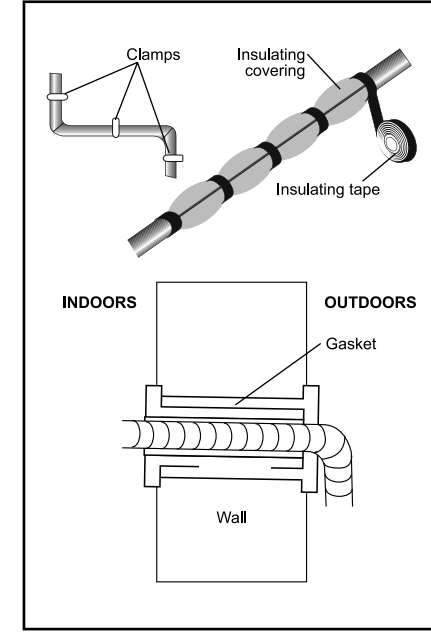

6.0. INSTALLATION INSTRUCTIONS

6.5. INFORMATION FOR THE INSTALLER

TECHNICAL SPECIFICATIONS

MODEL CAPACITY (BTU/H)	9,000	12,000	18,000	24,000	36,000
Liquid pipe diameter	Φ6 (1/4 in)	Φ6 (1/4 in)	Φ6 (1/4 in)	Φ6 (1/4 in)	Φ9.52 (3/8 in)
Gas Pipe diameter	Φ9.52 (3/8 in)	Φ9.52 (3/8 in)	Φ9.52 (3/8 in)	Φ12.7 (1/2 in)	Φ15.88 (5/8 in)
Pipe length with standard charge	7.5 m (23 ft)	7.5 m (23 ft)	7.5 m (23 ft)	7.5 m (23 ft)	7.5 m (23 ft)
Maximum distance between indoor and outdoor unit	15 m (49 ft)	15 m (49 ft)	15 m (49 ft)	15 m (49 ft)	15 m (49 ft)
Additional refrigerant charge	20 g/m (0.215 oz/ft)	20 g/m (0.215 oz/ft)	20 g/m (0.215 oz/ft)	20 g/m (0.215 oz/ft)	20 g/m (0.323 oz/ft)
Maximum elevation between indoor and outdoor unit	5 m (16 ft)	5 m (16 ft)	5 m (16 ft)	5 m (16 ft)	5 m (16 ft)
Type of refrigerant ⁽¹⁾	R410A	R410A	R410A	R410A	R410A

(1) Refer to the data rating label stucked on the outdoor unit.

TIGHTENING TORQUE FOR PROTECTION CAPS AND FLANGE CONNECTION

PIPE SIZE	TIGHTENING TORQUE (N x m)	CORRESPONDING STRESS (using a 20 cm wrench)		TIGHTENING TORQUE (N x m)
Φ6 (1/4 in)	15 – 20	wrist strength	Service port nut	7 – 9
Φ9.52 (3/8 in)	31 – 35	arm strength	Protection caps	25 – 30
Φ12.7 (1/2 in)	35 – 45	arm strength		
Φ15.88 (5/8 in)	75 – 80	arm strength		

6.0. CONSIGNES D'INSTALLATION

6.5. RENSEIGNEMENTS À L'INTENTION DE L'INSTALLATEUR

SPÉCIFICATIONS TECHNIQUES

MODEL CAPACITY (BTU/H)	9 000	12 000	18 000	24 000	36 000
Diamètre du tuyau à liquide	Φ6 (1/4 po)	Φ6 (1/4 po)	Φ6 (1/4 po)	Φ6 (1/4 po)	Φ9,52 (3/8 po)
Diamètre du tuyau à gaz	Φ9,52 (3/8 po)	Φ9,52 (3/8 po)	Φ9,52 (3/8 po)	Φ12,7 (1/2 po)	Φ15,88 (5/8 po)
Longueur de tuyau avec charge standard	7,5 m (23 pi)	7,5 m (23 pi)	7,5 m (23 pi)	7,5 m (23 pi)	7,5 m (23 pi)
Distance maximale entre l'unité intérieure et l'unité extérieure	15 m (49 pi)	15 m (49 pi)	15 m (49 pi)	15 m (49 pi)	15 m (49 pi)
Charge de réfrigérant supplémentaire	20 g/m (0,215 oz/pi)	20 g/m (0,215 oz/pi)	20 g/m (0,215 oz/pi)	20 g/m (0,215 oz/pi)	20 g/m (0,323 oz/pi)
Élévation maximale entre l'unité intérieure et l'unité extérieure	5 m (16 pi)	5 m (16 pi)	5 m (16 pi)	5 m (16 pi)	5 m (16 pi)
Type de réfrigérant ⁽¹⁾	R410A	R410A	R410A	R410A	R410A

(1) Reportez-vous à la plaque signalétique collée sur l'unité extérieure.

COUPLE DE SERRAGE POUR LES CAPUCHONS DE PROTECTION ET LES RACCORDS À BRIDES

TAILLE DU TUYAU (N x m)	COUPLE DE SERRAGE (N x m)	TENSION CORRESPONDANTE (à l'aide d'une clé de 20 cm)	COUPLE DE SERRAGE (N x m)	TAILLE DU TUYAU (N x m)
Φ6 (1/4 po)	15 – 20	force du poignet	7 – 9	Φ6 (1/4 po)
Φ9,52 (3/8 po)	31 – 35	force du bras	25 – 30	Φ9,52 (3/8 po)
Φ12,7 (1/2 po)	35 – 45	force du bras		Φ12,7 (1/2 po)
Φ15,88 (5/8 po)	75 – 80	force du bras		Φ15,88 (5/8 po)

Remarque : Certains modèles de l'unité intérieure sans bornier auront des fils connectés au circuit imprimé principal.

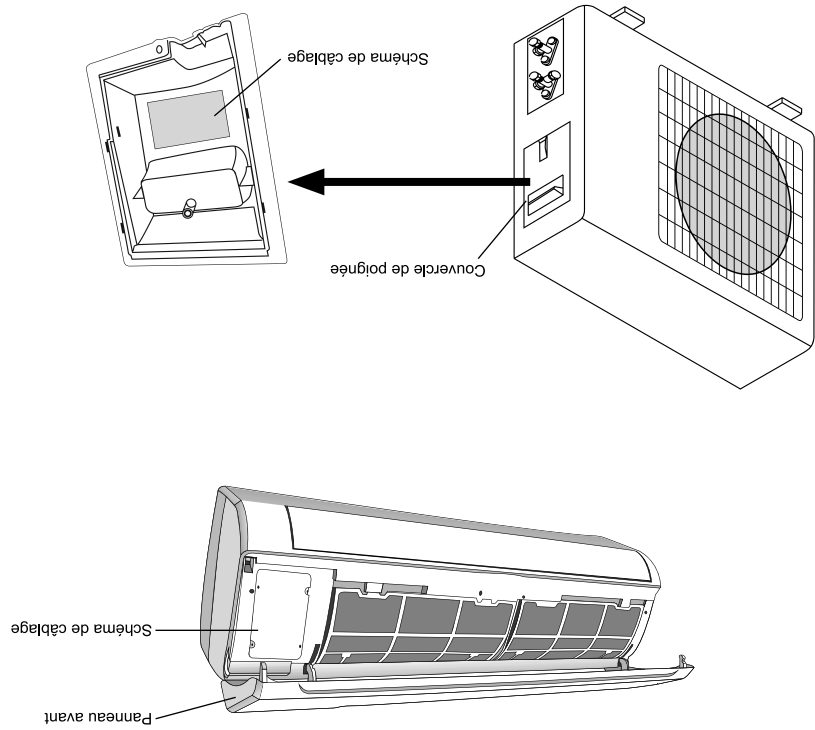

Le schéma de câblage peut différer selon le modèle. Veuillez vous référer aux schémas de câblage des unités intérieure et extérieure respectivement.

- Sur l'unité intérieure, le schéma de câblage se trouve sous le panneau avant.
- Sur l'unité extérieure, le schéma de câblage se trouve au dos du couvercle de poignée.

SCHEMA DE CÂBLAGE

6.0. CONSIGNES D'INSTALLATION

6.0. INSTALLATION INSTRUCTIONS

WIRING DIAGRAM

The wiring diagram may differ depending on the model. Please refer to the wiring diagrams of the indoor and outdoor units respectively.

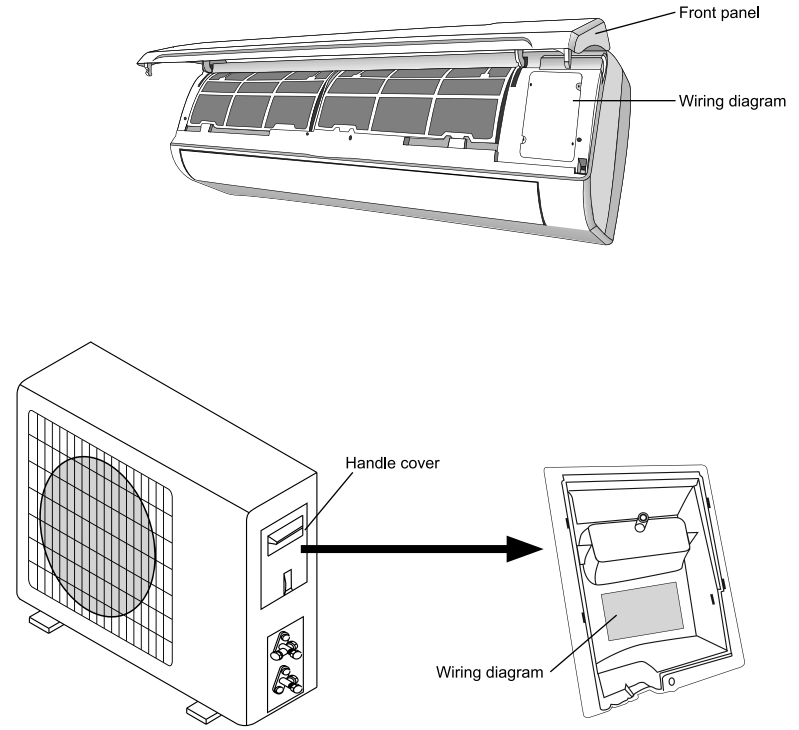

- On the indoor unit, the wiring diagram is located under the front panel.
- On the outdoor unit, the wiring diagram is located on the back of the handle cover.



Note : Some models of the indoor unit without terminal block will have wires connected to the main PCB.



6.0. INSTALLATION INSTRUCTIONS

CABLE WIRES SPECIFICATIONS

MODEL CAPACITY (BTU/H)		9,000 (115 V)	12,000 (115 V)	9,000 (230 V)	12,000 (230 V)	18,000	24,000	36,000
		SECTIONAL AREA						
Power supply cable	N (L2)	3.0mm ² (AWG 12)	3.0mm ² (AWG 12)	3.0mm ² (AWG 12)	3.0mm ² (AWG 12)	3.0mm ² (AWG 12)	3.0mm ² (AWG 12)	3.0mm ² (AWG 12)
	L (L1)	3.0mm ² (AWG 12)	3.0mm ² (AWG 12)	3.0mm ² (AWG 12)	3.0mm ² (AWG 12)	3.0mm ² (AWG 12)	3.0mm ² (AWG 12)	3.0mm ² (AWG 12)
		3.0mm ² (AWG 12)	3.0mm ² (AWG 12)	3.0mm ² (AWG 12)	3.0mm ² (AWG 12)	3.0mm ² (AWG 12)	3.0mm ² (AWG 12)	3.0mm ² (AWG 12)
Connection supply cable	3 (L)	1 mm ² (AWG 16)	1 mm ² (AWG 16)	1 mm ² (AWG 16)	1 mm ² (AWG 16)	1 mm ² (AWG 16)	1 mm ² (AWG 16)	1 mm ² (AWG 16)
	2 (N)	1 mm ² (AWG 16)	1 mm ² (AWG 16)	1 mm ² (AWG 16)	1 mm ² (AWG 16)	1 mm ² (AWG 16)	1 mm ² (AWG 16)	1 mm ² (AWG 16)
	1 (S)	1 mm ² (AWG 16)	1 mm ² (AWG 16)	1 mm ² (AWG 16)	1 mm ² (AWG 16)	1 mm ² (AWG 16)	1 mm ² (AWG 16)	1 mm ² (AWG 16)
		1 mm ² (AWG 16)	1 mm ² (AWG 16)	1 mm ² (AWG 16)	1 mm ² (AWG 16)	1 mm ² (AWG 16)	1 mm ² (AWG 16)	1 mm ² (AWG 16)

- 220V 9K, 12K, 18K, 24K, 36K models: The unit fuse parameter is 50 T, 3.15A.
- 110V 9K, 12K models: The indoor unit fuse parameter is 50T, 3.15A.
- 125V 9K, 12K models: The outdoor unit fuse parameter is 61 T, 15A.
- 250V 18K, 22K, 24K models: The outdoor unit fuse parameter is 65TS, 25A.

SPÉCIFICATIONS DES CÂBLES

		SUPERFICIE DE LA SECTION							MODÈLE CAPACITÉ (BTU/H)	
		9000 (115V)	12000 (115V)	9000 (230V)	12000 (230V)	18000	24000	36000		
Câble de connexion		1 mm ² (AWG 16)	1 mm ² (AWG 16)	1 mm ² (AWG 16)	1 mm ² (AWG 16)	1 mm ² (AWG 16)	1 mm ² (AWG 16)	1 mm ² (AWG 16)		
	1 (S)	1 mm ² (AWG 16)	1 mm ² (AWG 16)	1 mm ² (AWG 16)	1 mm ² (AWG 16)	1 mm ² (AWG 16)	1 mm ² (AWG 16)	1 mm ² (AWG 16)		
	2 (N)	1 mm ² (AWG 16)	1 mm ² (AWG 16)	1 mm ² (AWG 16)	1 mm ² (AWG 16)	1 mm ² (AWG 16)	1 mm ² (AWG 16)	1 mm ² (AWG 16)		
Câble d'alim- entation	3 (L)	1 mm ² (AWG 16)	1 mm ² (AWG 16)	1 mm ² (AWG 16)	1 mm ² (AWG 16)	1 mm ² (AWG 16)	1 mm ² (AWG 16)	1 mm ² (AWG 16)		
		3,0 mm ² (AWG 12)	3,0 mm ² (AWG 12)	3,0 mm ² (AWG 12)	3,0 mm ² (AWG 12)	3,0 mm ² (AWG 12)	3,0 mm ² (AWG 12)	3,0 mm ² (AWG 12)		
	L (L1)	3,0 mm ² (AWG 12)	3,0 mm ² (AWG 12)	3,0 mm ² (AWG 12)	3,0 mm ² (AWG 12)	3,0 mm ² (AWG 12)	3,0 mm ² (AWG 12)	3,0 mm ² (AWG 12)		
N (L2)	3,0 mm ² (AWG 12)	3,0 mm ² (AWG 12)	3,0 mm ² (AWG 12)	3,0 mm ² (AWG 12)	3,0 mm ² (AWG 12)	3,0 mm ² (AWG 12)	3,0 mm ² (AWG 12)			

- Modèles 220V 9K, 12K, 18K, 24K, 36K : Le paramètre fusible de l'unité intérieure est 50 T, 3,15A.
- Modèles 110V 9K, 12K : Le paramètre fusible de l'unité intérieure est 50 T, 3,15A.
- Modèles 125V 9K, 12K : Le paramètre fusible de l'unité extérieure est 61 T, 15A.
- Modèles 250V 18K, 22K, 24K : Le paramètre fusible de l'unité extérieure est 65TS, 25A.

6.0. CONSIGNES D'INSTALLATION

7.0. ENTRETIEN

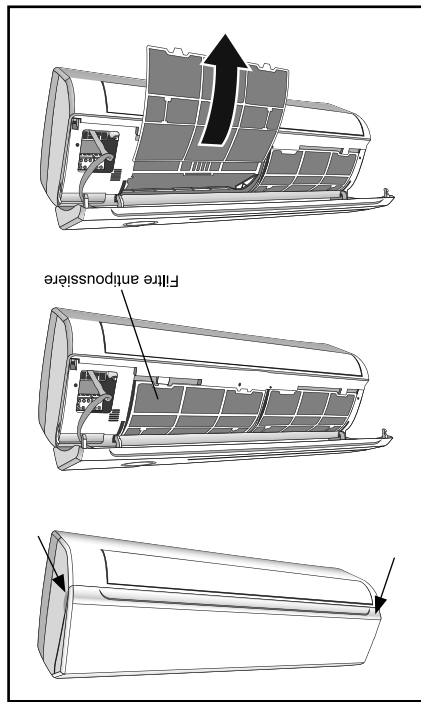

L'entretien périodique est essentiel pour maintenir l'efficacité de votre appareil.
Avant d'effectuer tout entretien, coupez l'alimentation électrique.

UNITÉ INTÉRIEURE

Filtres antipoussière

1) Ouvrez le panneau avant (en suivant la direction des flèches indiquées ci à droite).

2) En maintenant le panneau avant ouvert d'une main, retirez le filtre à air de l'autre.

3) Nettoyez le filtre à l'eau. Si le filtre est souillé d'huile, il peut être lavé à l'eau tiède ne dépassant pas 45°C (113°F). Laissez sécher dans un endroit frais et sec.

4) En maintenant le panneau avant ouvert d'une main, insérez le filtre à air de l'autre.

5) Fermez le panneau avant.

Le filtre électrostatique et le filtre désodorisant (s'ils sont installés) ne peuvent pas être lavés et doivent être remplacés par de nouveaux filtres tous les 6 mois.

NETTOYAGE DE L'ÉCHANGEUR THERMIQUE

1) Ouvrez le panneau avant de l'appareil et décrochez-le de ses charnières pour faciliter le nettoyage.

2) Nettoyez l'appareil intérieur à l'aide d'un chiffon imbibé d'eau pas plus chaude que 40°C (104°F) et de savon neutre. N'utilisez jamais de solvant ou de détergent agressif.

3) Si l'entrée et la sortie d'air de l'unité extérieure sont bouchées, nettoyez les feuilles ou les déchets à la main et enlevez la poussière avec un jet d'air ou un peu d'eau.

ENTRETIEN DE FIN DE SAISON

1) Débranchez l'interrupteur automatique ou la fiche.

2) Nettoyez et remplacez les filtres.

3) Par une journée ensoleillée, laissez l'appareil fonctionner en mode *Ventilation (Fan)* pendant plusieurs heures, afin que l'intérieur de l'appareil puisse sécher complètement.

7.0. MAINTENANCE

Periodic maintenance is essential to maintain the efficiency of your air conditioner.

Before performing any maintenance, disconnect the power supply.

INDOOR UNIT

Anti-dust Filters

1) Open the front panel (following the direction of the arrows shown on the right).

2) Holding the front panel open with one hand, remove the air filter with the other.

3) Clean the filter with water. If the filter is dirty with oil, it can be washed in warm water not exceeding 45°C (113°F). Leave to dry in a cool, dry place.

4) Holding the front panel open with one hand, insert the air filter with the other.

5) Close the front panel.

The electrostatic and deodorant filter (if installed) cannot be washed and must be replaced with new filters every 6 months.

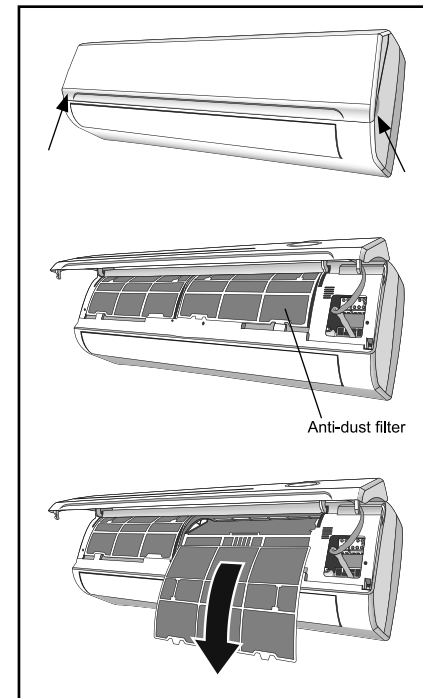

CLEANING THE HEAT EXCHANGER

1) Open the front panel of the unit and unhooking it from the hinges to make the cleaning easier.

2) Clean the indoor unit with a cloth soaked in water no warmer than 40°C (104°F) and neutral soap. Never use aggressive solvents or detergents.

3) If the air inlet and outlet of the outdoor unit are clogged, remove any leaves or waste by hand and remove the dust with a jet of air or a bit of water.

END OF SEASON MAINTENANCE

1) Disconnect the automatic switch or the plug.

2) Clean and replace the filters.

3) On a sunny day, let the air conditioner run in *Fan* mode for several hours so that the inside of the unit can dry completely.

8.0. TROUBLESHOOTING

Before you call for service, review the following list. It may save you time and expense. This list includes common occurrences that are not the result of a defect in workmanship or materials.

SITUATION	POSSIBLE CAUSES	SOLUTIONS
The appliance does not operate.	There is no electricity.	If there is a power outage, wait for electricity to be restored.
	The indoor or outdoor unit fan motor may be damaged.	Contact Customer Service.
	The compressor thermomagnetic circuit breaker may be faulty.	Contact Customer Service.
	A fuse may have been tripped.	Verify the fuses and circuit breakers. If the appliance still does not operate, contact Customer Service.
	The connections may be loose or the plug may be disconnected.	Verify the connections and plug. If the appliance still does not operate, contact Customer Service.
	A protection function may have been tripped.	When changing operation modes, a 3-minute protection delay will be triggered to protect the compressor.
	Voltage may be higher or lower than the voltage range.	Contact Customer Service.
	There may be an active switch-on <i>Timer</i> currently preventing operation.	If the <i>Timer</i> function was not intended, cancel the timer setting (see Section 5.5 – Timer Function), otherwise wait until the unit starts at the set time.
Noises and odours.	The electronic control board may be damaged.	Contact Customer Service.
	There is a strange odour emitting from the appliance.	There may be a garbage bin located near the outdoor unit or the air filter may require a cleaning.
	There is a sound of moving water coming from inside the unit.	This sound is produced by the circulation of refrigerant in the unit and is no cause for alarm.
	There is a fine mist emitting at the air outlet.	This is normal. This occurs when the air in the room becomes very cold, for example in <i>Cooling</i> or <i>Drying</i> modes.
The efficiency of the cooling or heating is very poor.	There is cracking sounds coming from the unit.	These sounds are produced by the expansion or contraction of the front panel due to temperature variations and does not indicate a problem.
	The temperature setting may be unsuitable for the current outdoor temperature.	Adjust the set temperature to be higher (in <i>Heating</i> mode) or lower (in <i>Cooling</i> mode) than the outdoor temperature.
	The air inlet or outlet is obstructed.	Clear objects or furniture that could be blocking the inlet or outlet of the unit.
	The filters are dirty.	Clean or replace the air filters.
	The fan speed setting may be too low to cool or warm the ambient air.	Increase the speed of the fan or use the <i>Turbo</i> function to cool or warm an area as fast as possible.
	When attempting to cool the room, there are other sources of heat present in the room.	Turn off or remove any heat sources that could be counteracting the cooling efficiency of the unit.
	There may not be sufficient refrigerant left in the unit.	Contact Customer Service.

SITUATION	CAUSES POSSIBLES	SOLUTIONS	
L'appareil ne fonctionne pas.	Le moteur du ventilateur de l'unité intérieure ou extérieure peut être endommagé.	Communiquez avec le service à la clientèle.	
	Le disjoncteur thermomagnétique du compresseur peut être défectueux.	Communiquez avec le service à la clientèle.	
Bruits et odeurs.	Un fusible peut avoir été déclenché.	Vérifiez les fusibles et les disjoncteurs. Si l'appareil ne fonctionne toujours pas, contactez le service clientèle.	
	Les connexions peuvent être desserrées ou la fiche peut être débranchée.	Vérifiez les connexions et la fiche. Si l'appareil ne fonctionne toujours pas, contactez le service clientèle.	
	Une fonction de protection peut avoir été déclenchée.	Lorsque vous changez de mode opératoire, un délai de protection de 3 minutes est déclenché pour protéger le compresseur.	
	La tension peut être supérieure ou inférieure à la plage de tension.	Communiquez avec le service à la clientèle.	
	Il se peut qu'une minuterie de mise en marche active empêche présentement le fonctionnement.	Si la programmation d'une minuterie n'était pas vue, annulez le réglage de la minuterie (voir Section 5.5 – Fonction de minuterie), sinon attendez que l'appareil démarre à l'heure réglée.	
	La carte de contrôle électronique peut être endommagée.	Communiquez avec le service à la clientèle.	
	L'efficacité de la climatisation ou du chauffage est très faible.	Il y a un bruit d'eau en mouvement venant de l'intérieur de l'appareil.	Ce bruit est produit par la circulation du réfrigérant dans l'appareil et n'est pas un signe inquiétant.
		Il y a une fine brume qui s'échappe à la sortie d'air.	Ceci est normal. Ce phénomène se produit lorsque l'air ambiant devient très froid, par exemple en mode <i>Climatisation</i> ou en mode <i>Déshumidification</i> .
		Il y a des bruits de craquement provenant de l'appareil.	Ces bruits sont produits par l'expansion ou la contraction du panneau avant en raison des variations de température et n'indiquent pas un problème.
		Le réglage de la température peut ne pas convenir à la température extérieure actuelle.	Régalez la température de consigne pour qu'elle soit supérieure (en mode <i>Chauffage</i>) ou inférieure (en mode <i>Climatisation</i>) à la température extérieure.
L'entrée ou la sortie d'air est obstruée.		Déplacez les objets ou les meubles qui pourraient obstruer l'entrée ou la sortie de l'appareil.	
Les filtres sont sales.		Nettoyez ou remplacez les filtres à air.	
L'appareil ne fonctionne pas.	Il n'y a pas d'électricité.	En cas de panne de courant, attendez que l'électricité soit rétablie.	
	Le moteur du ventilateur de l'unité intérieure ou extérieure peut être endommagé.	Communiquez avec le service à la clientèle.	

Avant d'appeler le service après-vente, consultez la liste suivante. Cela pourrait vous faire économiser du temps et de l'argent. Cette liste comprend les cas courants qui ne résultent pas d'un défaut de fabrication ou de matériaux.

8.0. DÉPANNAGE

CODE D'ERREUR	DESCRIPTION
E1	Défaut de la sonde de température intérieure
E2	Défaut de la sonde de température intérieure de la tuyauterie
E3	Défaut de la sonde de température extérieure de la tuyauterie
E4	Fuite ou défaut du système frigorifique
E6	Défaut de fonctionnement du moteur du ventilateur intérieur
E7	Défaut de la sonde de température de l'air extérieur
E8	Défaut de la sonde de température de décharge extérieure.
E9	Défaut du module IPM extérieur
EA	Défaut de détection du courant extérieur
EE	Erreur EEPROM du circuit imprimé extérieur
EF	Défaut du moteur du ventilateur extérieur
EH	Défaut de la sonde de température d'aspiration extérieure

Si l'appareil a une composante défectueuse, un code d'erreur s'affiche sur l'écran de l'unité murale. Reportez-vous au tableau ci-dessous pour en comprendre la signification :

⚠ **Attention :** Mettez immédiatement l'appareil hors tension et coupez l'alimentation électrique dans les cas suivants :

- Bruits étranges pendant le fonctionnement
- Carte de contrôle électronique défectueuse
- Fusibles ou interrupteurs défectueux
- Après avoir accidentellement pulvérisé de l'eau ou introduit des objets dans l'appareil
- Câbles ou prises surchauffés
- Odeurs très fortes provenant de l'appareil

L'affichage est éteint.	L'appareil ne répond pas aux commandes.
<p>L'affichage de l'unité murale peut avoir été éteint à partir de la télécommande.</p> <p>Restaurer la fonction d'affichage (voir Section 5.5 - Fonction d'affichage de l'unité intérieure)</p>	<p>La télécommande peut être trop éloignée de l'unité murale ou ne pas être alignée avec celle-ci.</p> <p>Rapprochez-vous de l'appareil pour que le signal de la télécommande puisse atteindre le récepteur de signal et assurez-vous d'être face à l'unité murale lorsque vous appuyez sur les touches.</p> <p>Les piles de la télécommande peuvent être déchargées.</p> <p>Remplacez par des piles neuves.</p> <p>Il se peut que des objets obstruent le signal de la télécommande.</p> <p>Enlevez toutes les obstructions possibles entre la télécommande et l'unité murale.</p>
<p>Il se peut qu'il ne reste pas suffisamment de liquide réfrigérant dans l'appareil.</p> <p>Communiquez avec le service à la clientèle.</p>	<p>Lorsque vous essayez de refroidir la pièce, il y a d'autres sources de chaleur présentes dans la pièce.</p> <p>Mettez hors tension ou enlevez toute source de chaleur qui pourrait nuire à l'efficacité de climatisation de l'appareil.</p>

8.0. DÉPANNAGE

8.0. TROUBLESHOOTING

The appliance does not respond to commands.	The remote control may be too far from the mural unit or not aligned with it.	Get closer to the unit so the remote control signal can reach the signal receiver and make sure to be facing the mural unit when pressing keys.
	The batteries of the remote control may be depleted.	Replace with new batteries.
	There may be objects obstructing the signal from the remote control.	Remove any possible obstructions between the remote control and the mural unit.
The display is off.	The display of the mural unit may have been turned off from the remote control.	Restore the display function (see Section 5.5 – Display Function of the Indoor Unit)

⚠ **Caution :** Switch off the appliance immediately and cut off the power supply in the following events :

- Strange noises during operation
- Faulty electronic control board
- Faulty fuses or switches
- After having accidentally sprayed water or inserted objects into the unit
- Overheated cables or plugs
- Very strong smells coming from the appliance

If the air conditioner has a faulty component, an error code will appear on the mural unit display. Refer to the table below to understand the meaning :

ERROR CODE	DESCRIPTION
E1	Indoor temperature sensor fault
E2	Indoor pipe temperature sensor fault
E3	Outdoor pipe temperature sensor fault
E4	Refrigerant system leakage or fault
E6	Malfunction of indoor fan motor
E7	Outdoor air temperature sensor fault
E8	Outdoor discharge temperature sensor fault
E9	Outdoor IPM module fault
EA	Outdoor current detection fault
EE	Outdoor PCB EEPROM fault
EF	Outdoor fan motor fault
EH	Outdoor suction temperature sensor fault

